

Приветствуем вас

Перед вами - будущее глобальных телекоммуникаций, спутниковый телефон, обеспечивающий связь в любой точке мира.

Компания, создавшая первый в мире коммерчески доступный сотовый телефонный аппарат, снова впереди всех! Motorola с гордостью представляет свой портативный телефон Satellite Series™ 9500, предназначенный для работы с системой Iridium®.

Все мобильные телефоны фирмы Motorola сконструированы и изготовлены в соответствии с самыми строгими требованиями фирмы Motorola и мировых стандартов. Наши лаборатории многократно испытывали телефоны на воздействие температуры, влажности, ударов, вибрации, падений - и после всего этого аппараты работали! Мы убеждены, что приобретенный вами телефон удовлетворит всем вашим требованиям.

Благодарим вас за то, что вы выбрали фирму Motorola - мирового лидера в технологиях связи.

Пусть новый портативный спутниковый телефон серии Satellite Series™ 9500 доставит вам немало приятных минут!



Personal Communications Sector

600 North U.S. Highway 45

Libertyville, Illinois 60048

В США и Канаде: 1-888-839-4647

Вне США и Канады (Глобальный бесплатный номер):

+1-8000-839-4647

Прямая линия: +1-847-523-1898

TTY бесплатный номер: 1-888-390-6456

TTY (Вне США): +1-847-523-1841

С понедельника по пятницу с 7 утра до 7 вечера (CST)

+ означает код международного набора

 **MOTOROLA**, VibraCall, и Satellite Series - зарегистрированные товарные знаки фирмы Motorola, Inc.

Iridium, логотип Iridium, и Iridium World Service - зарегистрированные товарные знаки и/или служебные знаки Iridium LLC.

©1998 Motorola, Inc.

Напечатано в США.

Оглавление

Приветствуем вас	1
Информация по безопасности	7
Резюме	11
Обзор руководства	12
Телефон	14
Индикаторы	17
Фирменные принадлежности	20
Начальные сведения	25
Подключение спутниковой антенны	26
Что такое карточка SIM?	27
Установка карточки SIM	28
Снятие кожухов батареи	29
Установка батареи	30
Зарядка батареи	34
Проверка батареи	36
Сведения о батарее	38
Установка сотовой кассеты	39
Пользование телефоном	41
Обзор функций телефона	42
Включение телефона	43
Как держать телефон	45
Осуществление вызовов	46
Какой у меня номер на карточке SIM?	50
Прием вызовов	51
Регулировка громкости динамика	53
Регулировка громкости звонка	54
Функции "Во время вызова"	55
Обзор функций "Во время вызова"	56
Отключение микрофона	57
Ждущий вызов	58
Отложенный вызов	60
Как послать запрос	62
Как пользоваться меню	63
Меню Параметров	64
Меню Быстрого доступа	66
Меню Во время вызовов	68

Работа с телефонной книгой	69
Меню Телефонная книга	70
Обзор функций телефонной книги	71
Что содержит меню Телефонная книга?	72
Как организовать телефонную книгу	74
Запись имен и номеров	76
Ввод имен	78
Использование пауз в номерах	80
Использование индексов в номерах	82
Просмотр записей	83
Вызов, изменение или стирание записи	85
Проверка емкости телефонной книги	86
Блокировка телефонной книги	87
Ограничение пользования телефоном	88
Просмотр 10 последних вызовов	93
Просмотр и изменение номеров	94
Набор в одно касание	96
Функции вызовов	97
Как войти в меню Функции вызовов	98
Обзор функций вызовов	99
Что содержит меню Функции вызовов?	100
Перенаправлять, когда недоступен	102
Перенаправление всех вызовов	104
Варианты перенаправления вызовов	106
Отмена всех перенаправлений	109
Показать индикатор батареи	110
Показать уровень сигнала	111
Сброса вызова на ожидании	112
Постановка вызова на ожидание	113
Ограничение вызовов блокировкой	114
Служба сообщений	119
Доступ к меню Сообщений	120
Обзор функций сообщений	121
Что содержит меню Сообщений?	122
Проверка речевой почты	124
Сохранение номера речевой почты	125
Работа с сообщениями	126
Доступ к сообщениям	128

Настройка функций телефона	131
Доступ к меню Настройка телефона	132
Обзор функций настройки телефона	133
Что содержит меню Настройка телефона?	134
Установка звонка или вибрации	137
Установка типа сигнала	138
Установка сигналов клавиатуры	139
Блокировка и разблокировка телефона	140
Защита карточки SIM	142
Установка других функций защиты	144
Установка времени и даты	146
Включение Расширенных меню	149
Выбор языка дисплея	150
Работа с установками телефона	151
Настройки сотового режима	154
Соединение с сетью	159
Как попасть в меню Сети	160
Обзор функций меню Сети	161
Что содержит меню Сети?	162
Регистрация в спутниковой сети	164
Установки сотового режима (GSM)	165
Выбор режима	169
Как войти в меню Выбор режима	170
Обзор функций выбора режима	171
Что содержит меню Выбор режима?	172
Выбор режима	173
Выбор спутникового режима	174
Счетчики вызовов	177
Как войти в меню Счетчики вызовов	178
Обзор функций счетчика вызовов	179
Что содержит меню Счетчики вызовов?	180
Показать счетчики	181
Как установить звуковые счетчики	183
Просмотр счетчика в ходе вызова	185
Показать вечный счетчик	186
Настройка системы меню	187
Настройка меню Параметров	188
Настройка меню Быстрый доступ	190

Структура всех меню	191
Меню Телефонной книги	192
Меню Функций вызова	194
Меню Сообщений	196
Меню Настройки телефона	198
Меню Выбор сети	200
Меню Выбора режима и Счетчиков	202
Устранение неполадок	203
Глоссарий	207
Указатель	211
Информация о патентах	219

Информация по безопасности

Воздействие высокочастотных излучений на организм

Ваш портативный телефон представляет собой маломощный радиоприемник и передатчик. Во включенном положении (ON) он принимает и передает радиочастотные сигналы.

Международные организации установили следующие стандарты и выработали рекомендации для защиты людей от воздействия радиочастотного электромагнитного излучения.

- International Commission on Non-Ionizing Radiation Protection (ICNIRP) 1996
- Verband Deutscher Elektrotechniker (VDE) DIN-0848
- United States Federal Commission, Radio Frequency Exposure Guidelines (1996)
- National Radiological Protection Board of the United Kingdom, GS 11, 1988
- American National Standards Institute (ANSI) IEEE. C95.1-1992
- National Council on Radiation Protection and Measurements (NCRP). Report 86
- Department of Health and Welfare Canada. Safety Code 6

Эти стандарты основываются на широком спектре научных исследований. Так, например, более 120 ученых, инженеров и врачей из университетов, правительственных органов здравоохранения и промышленности проанализировали имеющиеся результаты исследований для разработки пересмотренного стандарта ANSI.

При правильной эксплуатации конструкция вашего телефона удовлетворяет этим стандартам.

Уход за антенной

Если нужно заменить антенну, пользуйтесь только официально поставленной или одобренной изготовителем антенной. Антенны, не одобренные изготовителем, их модификации или доработки могут повредить телефон или нарушить местные нормы пользования аппаратом.

Как обращаться с телефоном

Нормальное положение: держите ваш аппарат как любой другой телефон. Убедитесь, что антенна полностью выдвинута и повернута в крайнее левое или правое положение. Она должна быть расположена вертикально к земле и направлена на небо.

СОВЕТЫ, КАК СДЕЛАТЬ РАБОТУ ТЕЛЕФОНА НАИБОЛЕЕ ЭФФЕКТИВНОЙ:

- Выдвинуть и повернуть антенну до конца вправо или влево.
- Удостовериться, что антенна направлена на небо.
- Не трогать без необходимости антенну во время разговора. Контакт с антенной влияет на качество разговора и может привести к тому, что телефон будет потреблять больше мощности, чем необходимо.

Батареи

Внимание: Все батареи могут вызвать повреждение имущества, телесные повреждения и ожоги, если проводники, например, украшения, ключи или металлические цепочки соприкоснутся с обнаженными контактами батареи. Эти предметы могут замкнуть электрическую цепь и сильно нагреться. Чтобы предотвратить это, соблюдайте осторожность при обращении с заряженной батареей, особенно, если вы носите ее в кармане, сумке или где-то еще, где есть металлические предметы. Когда батареи отсоединены от телефона, они должны быть упакованы в защитный чехол. Пожалуйста, используйте его для хранения батарей, которыми вы не пользуетесь.

При вождении

Ознакомьтесь с законами и положениями об использовании переносных телефонов в районах, где вы пользуетесь машиной. Неукоснительно их соблюдайте. Кроме того, используя телефон во время вождения, пожалуйста:

- Полностью концентрируйте внимание на управлении машиной - вы несете ответственность за безопасность движения;
- Пользуйтесь приспособлением "без рук", если ваш телефон оснащен им;
- Если дорожные условия этого требуют, съезжайте с дороги и останавливайтесь, чтобы воспользоваться телефоном.

Электронное оборудование

Большинство современного электронного оборудования защищено от радиоизлучения. Однако, некоторые типы оборудования могут быть не защищены от излучения вашего телефона.

Кардиостимуляторы

Ассоциация производителей медицинского оборудования рекомендует держать переносной телефон на расстоянии не менее шести (6) дюймов/15 см. от кардиостимулятора, чтобы избежать возможных помех. Эти рекомендации совпадают с независимыми исследованиями и рекомендациями группы по исследованиям радиосвязи.

Лица с кардиостимулятором:

- Должны ВСЕГДА держать телефон на расстоянии, превышающем 6 дюймов/15 см, когда телефон включен (положение ON);
- Не должны класть телефон в нагрудный карман;
- Должны прикладывать телефон к уху со стороны, противоположной той, где установлен кардиостимулятор, чтобы уменьшить риск помех;
- Если вам кажется, что телефон создает помехи, немедленно выключите его.

Слуховые аппараты

Некоторые цифровые переносные телефоны могут создавать помехи в работе слуховых устройств. В данном случае вам следует проконсультироваться с производителем слуховых аппаратов, чтобы найти решение вашей проблемы.

Прочее медицинское оборудование

Если вы пользуетесь каким-либо другим медицинским прибором, проконсультируйтесь с производителем, чтобы установить, надежно ли он защищен от радиоизлучения. Такую информацию вы можете получить у вашего лечащего врача.

Выключайте ваш телефон во всех медицинских учреждениях, где вывешены правила, требующие этого. В больницах и других медицинских учреждениях может использоваться оборудование, чувствительное к радиоизлучению.

Автомобили

Радиочастотное излучение может повредить неправильно установленное или ненадежно экранированное электронное оборудование. Наведите справки об этом у производителя и не забудьте о дополнительно установленном оборудовании.

Специально обозначенные места

Выключайте телефон во всех местах, где вывешены соответствующие требования.

Самолет

Правила воздушного сообщения запрещают пользоваться телефоном во время полета.

Перед посадкой в самолет выключите ваш телефон.

Зоны взрывных работ

Чтобы не создавать помех в зоне взрывных работ, выключайте телефон в зоне взрывных работ или там, где есть объявления:

- Выключить приемопередатчики.
- Следуйте всем указаниям и инструкциям.

Потенциально взрывоопасные зоны

Выключайте телефон и не вынимайте батарею, находясь в потенциально взрывоопасной зоне. Следуйте всем указаниям и инструкциям. Искры от вашей батареи могут вызвать взрыв или пожар, который может привести к телесным повреждениям или даже смерти.

Потенциально взрывоопасные зоны часто, но не всегда, четко обозначены. К ним относятся заправочные станции, например, бензоколонки; зоны под палубой на судах; средства перевозки и хранения топлива и химикатов; зоны, где присутствуют пары топлива (например, в доме или в автомобиле может произойти утечка газа/пропана); зоны, где в воздухе содержатся химикаты или частицы муки, пыли или металлического порошка; и все другие зоны, где обычно рекомендуется выключать автомобильный двигатель.

Для автомобилей, оборудованных воздушным мешком

Воздушный мешок наполняется газом очень интенсивно. НИКОГДА не кладите никакие предметы, в том числе смонтированный или портативный телефон там, где раскрывается воздушный мешок. При неправильной установке в автомобиле телефонного оборудования в результате срабатывания воздушного мешка пассажирам могут быть нанесены серьезные травмы.

Резюме

В этой главе содержится общее описание вашего нового спутникового телефона.

Вы познакомитесь...

- с общими сведениями о руководстве
- с общими сведениями о спутниковом телефоне
- с индикаторами телефона
- с принадлежностями к телефону типа Satellite Series™

Обзор руководства

Как пользоваться руководством

Режимы

В данном руководстве упоминаются функции, относящиеся как к работе только в спутниковом режиме, так и к работе в режиме только сотовой связи (если у вас установлена дополнительная кассета сотовой связи Cellular Cassette). Информация о том, как переключаться с одного режима на другой, приводится в разделе "Выбор режима" на стр. 169.

Для указания, с какой именно из функций вы работаете в данный момент, используются следующие обозначения

—Этот символ указывает, что для пользования данной функцией телефон должен находиться в спутниковом режиме.



—Этот символ указывает, что для пользования данной функцией телефон должен находиться в сотовом режиме.

Помимо того, для указания вида режима приводятся пометки на полях "Спутниковый режим" или "Сотовый режим".

Пользование кнопками

В данном руководстве используются символы кнопок, что позволяет быстро найти их на аппарате и нажать в нужной последовательности. Последовательность нажатия кнопок показывается, например, так:



Это означает, что сначала нужно нажать , затем , а потом , причем последовательно, а не одновременно.

Запросы и сообщения

Телефон отвечает на нажатие кнопок либо запросом, требующим какого-либо действия, либо сообщением о выполнении такого действия. Запросы и сообщения напечатаны в этом руководстве шрифтом жидкокристаллического индикатора, например: Enter PIN или Completed.

Подсказки

На полях руководства приводятся полезные советы и подсказки, как сделать работу с телефоном удобнее.

Содержание руководства

Осваивая портативный телефон серии 9500, пользуйтесь руководством, чтобы узнать, какие кнопки нужно нажимать, и что происходит в результате. Ниже приведено содержание отдельных разделов:

Раздел	Описание
Начальные сведения	В этом разделе рассказывается, как установить и зарядить батарею. Обратитесь к стр. 25.
Пользование телефоном	Как позвонить в первый раз? Об этом рассказывается в данном разделе. Обратитесь к стр. 41 раздела "Пользование телефоном", где об этом говорится подробнее.
Как пользоваться меню	Чтобы научиться пользоваться системой меню, обратитесь к стр. 63. В этом разделе рассказывается о путешествии по меню.
Работа с телефонной книгой	Чтобы узнать, как извлечь максимум пользы из встроенной в аппарат телефонной книги, обратитесь к стр. 69.
Функции вызовов	Если вы подписаны на услуги Блокировка вызовов или Перенаправление вызовов, обратитесь к стр. 97, чтобы узнать как использовать эти и другие услуги сети.
Служба сообщений	Знаете ли вы, что можно получать уведомление о поступивших речевых вызовах или получать цифровые и текстовые сообщения в личный почтовый ящик? Обратитесь к стр. 119.
Настройка функций телефона	В этом разделе рассказывается как настроить функции телефона по вашему вкусу. См. стр. 131.
Соединение с сетью	Обратитесь к стр. 159, чтобы узнать как зарегистрировать телефон для работы со спутниковой или сотовой сетью, в зависимости от используемого режима.
Выбор режима	Если в вашем аппарате установлена сотовая кассета, вы можете переходить с сотового режима на спутниковый и обратно. См. стр. 169.
 Счетчики разговоров	Вы можете посмотреть, когда был сделан последний вызов или запрограммировать аппарат для подачи сигнала по истечении заданного времени разговора. См. стр. 177.
 Настройка системы меню	Освоившись с функциями меню, вы можете настроить их по своему желанию. См. стр. 187.

Телефон



Специальные кнопки

Кнопка	Функция
	включает и выключает телефон
	отображает сообщения
	выбирает установки или параметры меню, отвечает на вызовы или осуществляет вызовы
	сохраняет номера в телефонной книге
	вызывает номера из телефонной книги
	включает меню Быстрого доступа в режиме спутниковой связи
	включает меню Параметров и осуществляет прокрутку функций меню
	стирает символы с дисплея или осуществляет выход из меню Параметров
	осуществляет прокрутку функций меню

Кнопки громкости

Кнопки громкости расположены на боковой части телефона. Они регулируют громкость динамика и звонка. Как регулировать громкость рассказано на стр. 53.

Извлечение карточки SIM

Кнопка извлечения карточки SIM расположена на боковой части телефона. См. "Как извлечь карточку SIM" на стр. 28.

Спутниковая антенна

При осуществлении вызовов, принятии их и использовании услуг связи в спутниковом режиме убедитесь, что антенна выдвинута до упора и повернута в крайнее левое или крайнее правое положение. Получать вызовы можно и не выдвигая и не поворачивая антенну, однако это обязательно нужно сделать, чтобы ответить на вызов. Помните, что антенна должна быть направлена на небо.

В режиме сотовой связи выдвигать и поворачивать антенну не нужно.

Кнопка защелки спутниковой антенны

Эта кнопка расположена в верхней части телефона. При нажатии на нее антенна освобождается, и вы можете использовать спутниковый телефон с портативным блоком 9570 Portable Dock или подключить дополнительную антенну. Антенну можно также убрать, если вы в основном пользуетесь сотовой связью.

Разъем сотовой кассеты

Вставьте не входящую в комплект сотовую кассету в гнездо на задней стороне аппарата. Разъем сотовой кассеты расположен под крышкой отделения батареи рядом с батареей. Сотовая кассета позволяет телефону типа 9500 Portable Phone пользоваться местной сотовой сетью.

Крышка клавиатуры

В спутниковом режиме, чтобы ответить на вызов, поверните и выдвиньте антенну и откиньте крышку клавиатуры. В сотовом режиме для ответа на вызов достаточно просто откинуть крышку клавиатуры. После разговора закройте крышку, чтобы завершить вызов. При закрытой крышке видимые кнопки не работают.

Дисплей

Жидкокристаллический дисплей аппарата может отображать до четырех строк по 16 символов в каждой строке. Если телефон не используется, то через несколько секунд подсветка гаснет.



При очень низких температурах дисплей может реагировать на нажатие кнопок с задержкой. Это нормально и никак не влияет на работу телефона.

Разъем для принадлежностей

Этот разъем, расположенный в нижней части аппарата, предназначен для подключения внешнего источника питания.

Индикаторы

Текущее состояние службы

Световой индикатор текущего состояния службы расположен в верхней части аппарата. При закрытой крышке клавиатуры цвет этого светодиода позволяет определить текущее состояние службы в зависимости от заданного режима работы.

Если цвет...	То в спутниковом режиме...	То в сотовом режиме...
Попеременно красный и зеленый	Поступил вызов.	Поступил вызов.
Мигающий зеленый	Принимается сигнал от спутниковой сети Iridium. Можно осуществлять и принимать вызовы.	Принимается сигнал от сотовой сети. Можно осуществлять и принимать вызовы.
Мигающий желтый	Аппарату не удалось зарегистрироваться в спутниковой сети и вы не можете принимать вызовы. Повторите попытку через несколько минут.	Вы в режиме роуминга.
Мигающий желтый и красный	Либо карточка SIM вставлена неверно или отсутствует, либо вы находитесь в зоне ограничений связи.	В сотовом режиме такой индикации нет.
Мигающий красный	Служба связи недоступна.	Либо служба связи недоступна, либо карточка SIM вставлена неверно или отсутствует, либо вы находитесь в зоне ограничений связи.

Индикаторы дисплея

Индикатор	Описание
	<p>Индикатор мощности сигнала указывает мощность поступающего от сети сигнала. Чем сигнал сильнее, тем больше отображается сегментов.</p> <p>В спутниковом режиме силу сигнала можно также проверить в любой момент, используя меню. См. стр. 111.</p>
	<p>Индикатор батареи показывает уровень зарядки. Чем больше заряжена батарея, тем больше отображается сегментов.</p> <p>В спутниковом режиме зарядку батареи можно также проверить в любой момент, используя меню. См. стр. 110.</p>
12:00	<p>Часы при работе в спутниковом режиме показывают реальное время либо в 12, либо в 24-часовом формате. Подробнее, см. стр. 147.</p>
	<p>Индикатор сообщений появляется при получении нового сообщения в спутниковом режиме или в сотовом режиме GSM. Если память карточки SIM переполнена, значок мигает. См "Доступ к сообщениям" на стр. 128.</p>
	<p>Индикатор спутникового режима появляется при переходе в спутниковый режим. См."Выбор режима" на стр. 169.</p>

Индикатор	Описание
	<p>Индикатор базовой системы появляется, когда вы находитесь в зоне своей базовой сотовой системы (при условии, что в аппарат вставлена сотовая кассета) или при успешной регистрации в спутниковой системе Iridium.</p>
	<p>Индикатор роуминга появляется в режиме роуминга сотовой сети (при условии, что в аппарат вставлена сотовая кассета). В спутниковом режиме этот индикатор не отображается.</p>
	<p>Индикатор отсутствия обслуживания появляется, когда телефон не в состоянии осуществлять или получать вызовы.</p>
	<p>Индикатор "В работе" появляется в ходе вызова.</p>
	<p>Полоса прокрутки появляется в правой части дисплея, когда вы находитесь в меню. Кнопка на полосе прокрутки отмечает примерное положение в списке.</p>
	<p>"Птичка" указывает, какая позиция меню выбрана в настоящий момент.</p>
	<p>Символы меню Быстрого доступа позволяют сразу опознать функции быстрого доступа при их прокрутке в спутниковом режиме.</p>

Фирменные принадлежности

Вид и характеристики изделий могут изменяться без предварительного уведомления.

Зарядное устройство переменного тока

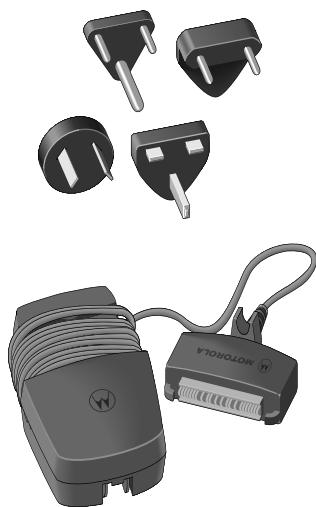

Портативное зарядное устройство переменного тока с переходниками для разных стран позволяет быстро заряжать батарею и может также использоваться для работы от сети при разряженной батарее.

- Включает четыре переходника для использования аппарата в Европе, Австралии, Индии и Великобритании
- Может использоваться как с портативным телефоном типа 9500, так и с настольным зарядным устройством
- Позволяет пользоваться портативным телефоном типа 9500 с одновременной зарядкой батареи
- Удобно складываемый шнур
- Заряжает телефон StarTAC™ при использовании не входящего в комплект адаптера StarTAC

Настольное зарядное устройство

Это удобное устройство имеет два гнезда, обеспечивающих быструю зарядку в различных конфигурациях.

- Переднее гнездо заряжает аппараты типа 9500 или StarTAC с подключенными батареями (с прилагаемой пластиковой вставкой)
- Заднее гнездо заряжает любой аппарат серии Motorola Satellite Series или батарею телефона StarTAC
- Заряжает стандартную батарею за 3 часа
- Световой индикатор показывает ход зарядки для каждого гнезда
- Требуется наличие зарядного устройства переменного тока или автомобильного адаптера

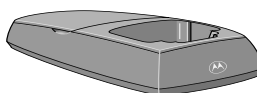

Солнечное зарядное устройство



Это удобное и практичное солнечное зарядное устройство поможет вам оставаться на связи даже в самых удаленных местах или там, где электропитание ненадежно или отсутствует вообще.

- Солнечная энергия используется для подзарядки батарей или продления времени разговоров
- Удобная встроенная подставка позволяет регулировать угол наклона
- Система индикации на ЖКИ позволяет находить положение, обеспечивающее максимальную мощность
- Регулятор обеспечивает подачу нужного напряжения путем регулировки тока, поступающего к телефону
- Удобно укладываемый шнур

Автомобильный адаптер

Полностью обеспечивает питание портативного телефона типа 9500 или выполняет функцию настольного зарядного устройства при подключении к автомобилю (используя стандартный 12-вольтный прикуриватель)



- Автомобильный адаптер позволяет подавать питание к телефону при разряженных батареях
- Подзаряжает батареи через настольное зарядное устройство или при подключении к портативному телефону типа 9500
- Заряжает телефон StarTAC через не входящий в комплект адаптер StarTAC

Батареи

Литий-ионная батарея стандартной емкости



- Обеспечивает до 2 часов разговора и до 16 часов работы в режиме готовности*
- Вес 2.3 унции/66 граммов

Литий-ионная батарея повышенной емкости



- Обеспечивает до 3.2 часов разговора и до 24 часов работы в режиме готовности*
- Вес 3.4 унции/98 граммов

Литий-ионная батарея сверхповышенной емкости

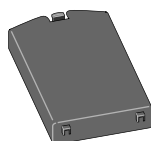

- Обеспечивает до 5.5 часов разговора и до 48 часов работы в режиме готовности*
- Вес 7 унций/200 граммов

* Время разговора и работы в режиме готовности приведены ориентировочно и зависят от конфигурации сети, мощности сигнала и выбранных функций.

Адаптер StarTAC

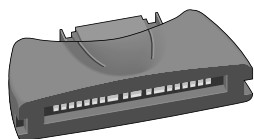

Используется для зарядки телефона StarTAC через автомобильный адаптер или переносное зарядное устройство.

Портативная дополнительная антенна

Эта компактная, помещающаяся в карман антенна с удобным магнитным креплением повышает качество приема и легко переносится из одного автомобиля в другой.



- применяется с портативным телефоном типа 9500
- надежное магнитное крепление с применением керамики
- 1.5-метровый кабель

Антенный адаптер



Обеспечивает подключение внешней антенны к портативному телефону типа 9500 или к док-станции 9570, совместим с портативной дополнительной антенной.

Принадлежности для переноски



Кожаный чехол

Чехол из высококачественной кожи предохраняет телефон от повреждений. Он снабжен снимаемым фиксатором для ношения аппарата на поясном ремне и ремешком для ношения на руке.



Ремешок для ношения на руке

Этот ремешок изготовлен из нейлона и позволяет носить телефон на руке.

Сотовые кассеты

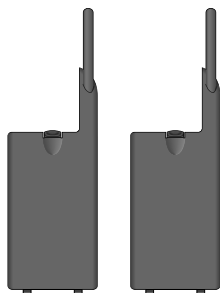

Сотовые кассеты подключаются к портативному телефону типа 9500 для обеспечения работы с различными наземными системами сотовой связи. При подключенной сотовой кассете вы можете пользоваться услугами сотовой связи в различных режимах, при условии подписки на соответствующие услуги и пребывания в зоне покрытия.

Сотовые кассеты позволяют объединить в одном аппарате технологии сотовой и спутниковой связи.

- При подключении к портативному телефону типа 9500 сотовые кассеты дают возможность работать как в спутниковом, так и в сотовом режиме.
- Сотовые кассеты обеспечивают совместимость коммуникационных систем в районах, где предоставляются как спутниковая, так и сотовая связь.
- Сотовые кассеты позволяют гибко использовать сотовые технологии и обеспечивают совместимость в местах, где предоставляется сотовая связь.

Док-станция 9570

Док-станция типа Satellite Series 9570 позволяет гибко использовать возможности портативного телефона типа 9500, подключая его к имеющимся источникам питания постоянного или переменного тока или к автомобильному адаптеру:

- Стационарный блок для помещений (требует внешней антенны)
- Заряжает аппарат типа 9500, когда он вставлен в станцию
- Дополнительная карточка SIM для использования несколькими абонентами
- Облегченная пассивная трубка обеспечивает конфиденциальность
- Внешний динамик для телеконференций





* Внешний вид и характеристики изделий могут изменяться без предупреждения.

Начальные сведения

Начать пользоваться вашим новым спутниковым телефоном очень просто. Для этого достаточно зарядить новые батареи и вставить в телефон карточку SIM (Subscriber Identity Module - модуль идентификации абонента). В данном разделе рассказывается, как это сделать.

Вы познакомитесь с тем, как...

- подключить антенну
- установить и зарядить батарею
- вставить и использовать карточку SIM
- установить не входящую в комплект сотовую кассету

Напоминание: Если рядом с функцией имеется символ , телефон должен быть в спутниковом режиме. Если вы видите рядом с функцией символ , телефон должен быть в сотовом режиме. См. раздел "Выбор режима" на стр. 169, где объясняется, как переключать режимы.

Подключение спутниковой антенны

Подключение антенны

1. **Вставьте антенну**, как показано на рисунке.
2. **Нажмите и придержите** кнопку на верхней части телефона.
3. **Нажмите на антенну до щелчка**, после чего отпустите кнопку.

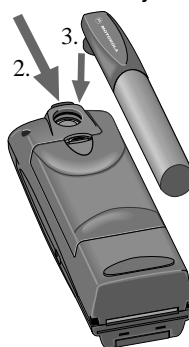

Снятие антенны

Вы можете снять спутниковую антенну для подключения дополнительной антенны, установки телефона в док-станцию 9570 Portable Dock, или если вы в основном пользуетесь сотовой связью.

1. **Поверните антенну** в нижнее положение.
2. **Нажмите на кнопку** в верхней части телефона.
3. **Снимите антенну.**

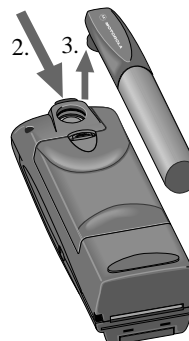

Что такое карточка SIM?

Ваша карточка SIM (Subscriber Identity Module - модуль идентификации абонента) - это электронная схема, которая хранит номер вашего телефона, параметры услуг, а также имеет память для хранения записей телефонной книги и сообщений. Вашу карточку SIM можно вставить в другой аппарат и пользоваться им как своим.

Помните: Без карточки SIM возможности телефона сильно ограничены.

Использование карточки SIM GSM

Если у вас уже есть карточка SIM системы GSM и компания, предоставляющая услуги связи, имеет соглашение о роуминге со спутниковой системой Iridium, вы можете использовать ее в своем спутниковом телефоне. Для доступа к вашей местной сотовой сети требуется не входящая в комплект сотовая кассета.

Помните: Если вы используете карточку SIM системы GSM, некоторые функции спутниковой системы Iridium могут быть недоступны. Верно и обратное.

Обращение с карточкой SIM

Когда вы не пользуетесь карточкой SIM, ее лучше хранить в бумажнике или сумочке. Так безопаснее для сохранения вашей личной информации и кроме того, вы сможете пользоваться личными услугами связи с другого телефона. Если при вас нет вашего аппарата, вы можете воспользоваться чужим, вставив в него свою карточку SIM, и обеспечить доступ к личным услугам связи.

Внимание: Не перегибайте, не царапайте и не пачкайте вашу карточку, а также избегайте воздействия статического электричества и влаги.

Установка карточки SIM

Перед установкой карточки SIM убедитесь в том, что телефон выключен. В противном случае вы можете повредить ее память.

Совет:
Убедитесь, что золотая пластинка смотрит вверх.

Как вставить карточку SIM

1. **Выключите телефон**, нажав и придержав кнопку .
2. **Вставьте карточку SIM** в щель в основании телефона.



Как извлечь карточку SIM

1. **Выключите телефон**, нажав и придержав кнопку .
2. **Сдвиньте защелку** к основанию телефона.
3. **Извлеките карточку SIM.**

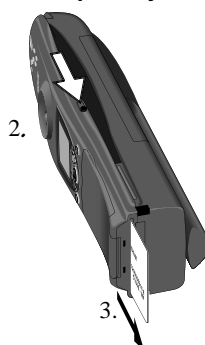

Снятие кожухов батареи

Новые батареи поставляются незаряженными и снабженными защитными кожухами.

Используйте кожухи для того, чтобы хранить неиспользуемые батареи. Кожухи изолируют клеммы батареи от металлических предметов, уменьшая риск травм или повреждений из-за короткого замыкания батареи.

Как снять кожухи батареи

1. **Нажмите** на защелку.



2. **Надавливайте на батарею и продвигайте ее вперед**, пока она не освободится от кожуха.

Как надеть кожух батареи

1. **Приложите батарею к краю кожуха с защелкой.**



2. **Продвиньте батарею до щелчка.**

Установка батареи

Как вставить батарею

Помните: Устанавливайте только батареи, одобренные фирмой Motorola. При установке неподходящей батареи на дисплее появится сообщение *Invalid Batt* (Неправ. батар.). Такую батарею можно разрядить, но не зарядить.

Совет:
Батарея находится на обратной стороне телефона.

1. **Снимите или поверните спутниковую антенну**, прежде чем устанавливать батарею. (См. "Подключение спутниковой антенны" на стр. 26.)
2. **Нажмите и не отпускайте защелку** в верхней части крышки блока батарей.
3. **Потяните крышку вверх** и затем снимите ее.

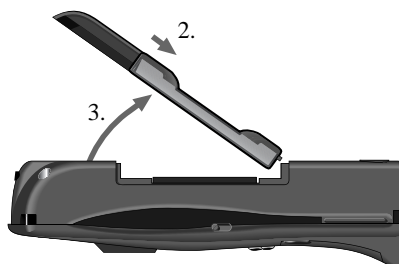

4. **Вставьте батарею** нижней стороной в гнездо и нажмите на нее до щелчка.

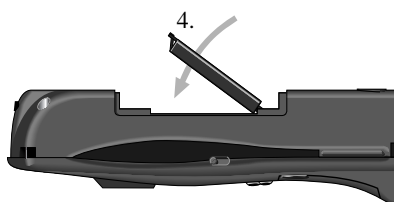

5. Вставьте крышку в пазы отделения для батареи.

6. Поставьте крышку на место.

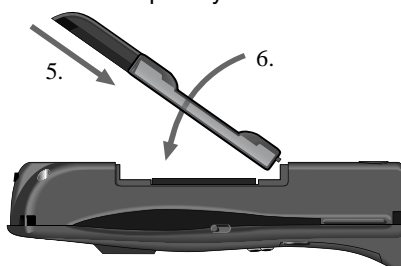

Если у вас есть не входящая в комплект сотовая кассета, обратитесь к разделу "Как вставить сотовую кассету" на стр. 39.

Совет:
Батарея находится на обратной стороне телефона.

Как извлечь батарею

1. **Снимите или поверните спутниковую антенну**, прежде чем извлекать батарею. (См. "Подключение спутниковой антенны" на стр. 26.)
2. **Нажмите и не отпускайте защелку** в верхней части крышки блока батарей.
3. **Потяните крышку вверх** и затем снимите ее.

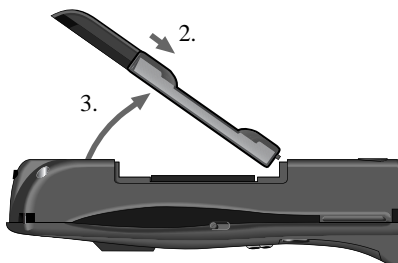

4. **Нажмите и не отпускайте защелку** в верхней части батареи.

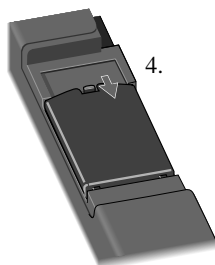

- 5. Потяните батарею вверх** и извлеките ее из телефона.

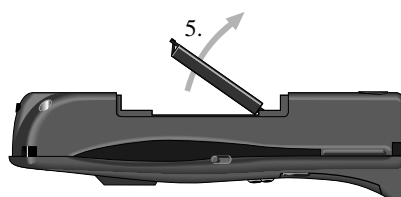

- 6. Вставьте крышку в пазы отделения для батареи.**

- 7. Поставьте крышку на место.**

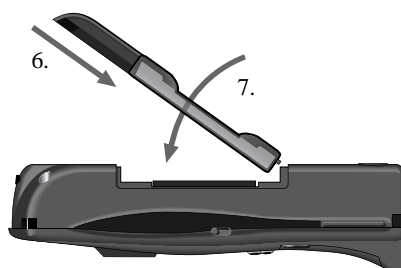

- 8. Наденьте кожух на батарею.** См. "Как надеть кожух батареи" на стр. 29.

Зарядка батареи

Батареи, которыми не пользовались месяц или больше, в том числе и новые батареи, до использования нужно заряжать в течение примерно 3–4 часов.

Настольное устройство

Для зарядки батареи, подключенной к телефону, нужно вставить аппарат в переднее гнездо настольного зарядного устройства. Запасную батарею можно при этом заряжать в заднем гнезде. После завершения зарядки в переднем гнезде начнет заряжаться заднее.

Для зарядки:

1. **Подключите переносное зарядное устройство** к настольному.
2. **Включите переносное зарядное устройство** в источник питания.
3. **Вставьте телефон** с подключенной батареей.
4. **Вставьте запасную батарею** в заднее гнездо, если она тоже требует зарядки.

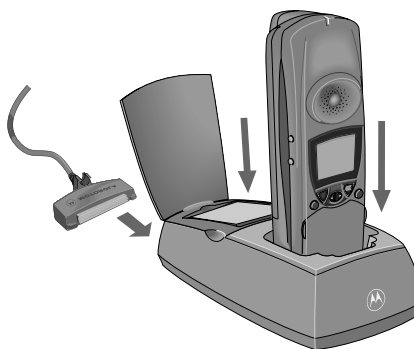

Встроенное зарядное устройство

Ваш телефон оснащен собственным зарядным устройством. Используя либо переносное зарядное устройство, либо автомобильный адаптер, можно подключить телефон прямо к источнику питания и зарядить его батарею.

1. **Подсоедините переносное зарядное устройство** или автоадаптер к телефону.

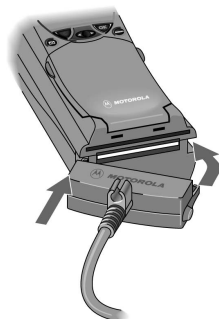

2. **Подключите переносное зарядное устройство** или автоадаптер к источнику питания. Телефон подаст сигнал, на дисплее замигает индикатор  и появится сообщение Charging Battery: (Зарядка батареи)

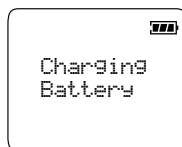

3. Если телефон включен, **нажмите**  дважды, чтобы перевести его в режим только зарядки.

Если телефон выключен, он сам перейдет в режим только зарядки.

Помните: При использовании встроенного зарядного устройства можно звонить или отвечать на вызовы. Для этого:

Нажмите , чтобы выйти из режима зарядки и перейти к нормальной работе.

Помните, что во время разговора расходуется энергия, поэтому зарядка продлится дольше.

Проверка батареи

Спутник.
режим

Индикация разрядки батареи





Когда батарея почти разряжена и разговор может через несколько минут прерваться, телефон предупреждает об этом двумя способами:

- На дисплее появляется сообщение Low Battery (Батарея разряжена).
- Подается звуковое предупреждение (два двойных сигнала).

Помните: Для оптимальной работы телефона и батареи ее нужно заряжать сразу же после сообщения о разрядке.

🌐 Проверка состояния батареи

Для проверки состояния питания:

1. **Нажмите** , а затем **нажимайте**  для выбора Call Related Features (Функции вызова).
2. **Нажмите**  для выбора этой функции.
3. **Нажимайте** , чтобы найти позицию Show Battery Meter (Показать индикатор батареи), а затем **нажмите**  для ее выбора.

Вы увидите индикатор уровня зарядки:



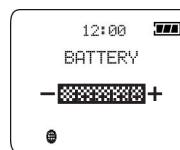

Разряжена



Полный заряд

На дисплее отобразится горизонтальный индикатор. Чем больше заряжена батарея, тем больше сегментов будет отображено.

Может также появиться одно из следующих сообщений:

Сообщение	Описание
Not Available (Недоступно)	Индикатор батареи не виден, потому что батарея не установлена; телефон работает от внешнего источника питания.
Charging Battery (Зарядка батареи)	Батарея заряжается: <ul style="list-style-type: none">• Если телефон включен, индикатор  мигает.• Если телефон выключен, индикатор  не виден.
Fast Charge Completed (Быстрая зарядка закончена)	Зарядка батареи закончена. Индикатор  перестает мигать.
Invalid Batt. (Неподходящая батарея)	Вставлена батарея не подходящая к телефону. Ее можно разрядить, но не зарядить.

4. **Нажмите и придержите**  для выхода.

Подробную информацию о состоянии батареи можно получить только в спутниковом режиме.

Сотовый режим

Сведения о батарее

Для продления срока службы

Внимание: Для предотвращения ожогов или травм следите, чтобы металлические предметы не касались клемм батареи.

Для обеспечения максимального срока службы батареи и ее оптимальной работы:

- Используйте только зарядные устройства, одобренные фирмой Motorola.
- Используйте только батареи, одобренные фирмой Motorola (стандартные, повышенной и сверхповышенной емкости)
- Заряжайте батареи по возможности при комнатной температуре.
- Храните неиспользуемые батареи в разряженном виде в прохладном, темном и сухом месте.
- Для продления срока службы батарей не подвергайте их воздействию температур ниже -30°C (-22°F) или выше 60°C (140°F).
- Не оставляйте телефон в автомобиле.
- При установленной сотовой кассете используйте либо стандартную батарею, либо батарею повышенной емкости; батарея сверхповышенной емкости слишком велика для использования с сотовой кассетой.

Использованные батареи

Непригодные к дальнейшему использованию батареи следует сдавать в ближайший центр по переработке отходов. Ни в коем случае нельзя бросать батареи в огонь.

Установка сотовой кассеты

Как вставить сотовую кассету

Сотовая кассета - это не входящий в комплект блок, который подключается к спутниковому телефону для работы с наземными системами сотовой связи.

1. **Снимите или поверните спутниковую антенну**, прежде чем устанавливать сотовую кассету. (См. "Подключение спутниковой антенны" на стр. 26.)
2. **Нажмите и не отпускайте защелку** в верхней части крышки блока батарей.
3. **Потяните крышку вверх** и затем снимите ее.

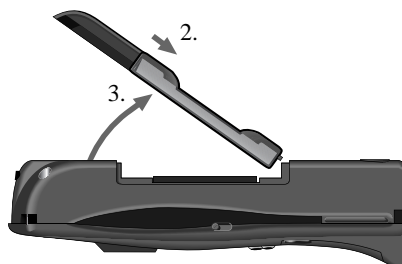

4. **Вставьте сотовую кассету** нижней стороной в отделение поверх батареи.
5. **Нажмите на кассету до щелчка**.

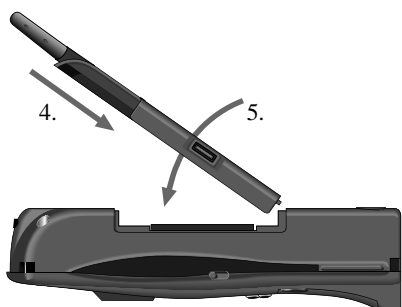

6. **Сохраните крышку батареи** для последующего использования.

Совет:

Телефон переходит из спутникового в сотовый режим в зависимости от ваших установок. См. "Выбор режима" на стр. 169.

Совет:

Батарею сверхповышенной емкости нельзя применять вместе с сотовой кассетой.

Как извлечь сотовую кассету

1. **Снимите или поверните спутниковую антенну**, прежде чем снимать сотовую кассету. (См. "Подключение спутниковой антенны" на стр. 26.)
2. **Нажмите и не отпускайте защелку** в верхней части сотовой кассеты.
3. **Потяните кассету вверх** и затем снимите ее.

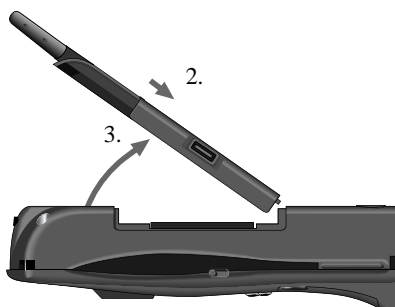

4. **Вставьте нижнюю часть** крышки блока батареи в пазы в основании блока.
5. **Защелкните крышку**, чтобы она встала на место.

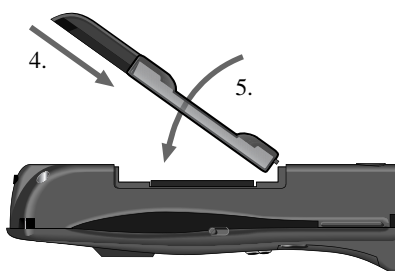



Если при извлечении сотовой кассеты телефон был включен, на дисплее на несколько секунд появится сообщение `Cassette Removed` (Кассета извлечена).

Пользование телефоном

В этом разделе вы узнаете как включить и пользоваться вашим новым спутниковым телефоном.

Вы познакомитесь с тем, как...

- включить и выключить телефон
- держать телефон
- вызывать и принимать вызовы
- определить свой номер телефона

Напоминание: Если рядом с функцией имеется символ , телефон должен быть в спутниковом режиме. Если вы видите рядом с функцией символ , телефон должен быть в сотовом режиме. См. раздел "Выбор режима" на стр. 169, где объясняется, как переключать режимы.

Обзор функций телефона

Набор функций зависит от установки режима. Приведенная ниже таблица показывает, какие функции доступны в каждом из режимов. См. "Выбор режима" на стр. 169 о том, как переключать режимы.

Функция	Спутн.	GSM	CDMA/AMPS
Регулировка громкости динамика и звонка	•	•	•
Автоматический повторный вызов	•		
Вызов номера, вставленного в сообщение	•		
Набор номера	•	•	•
Набор номера из телефонной книги	•	•	•
Набор номеров с паузами	•	•	•
Набор специальных символов	•	•	•
Завершение разговора	•	•	•
Экстренный вызов	•	•	•*
Международный вызов	•	•	•*
Ответ несколькими кнопками	•	•	•
Сброс вызова на ожидании	•		
Личный почтовый ящик	•	•	
Включение телефона	•	•	•
Прием вызова	•	•	•
Повторный вызов последнего номера	•	•	•
Звонить или вибрировать	•		
Режим готовности	•	•	•
Сообщение о неотвеченном вызове	•		
Показать мой номер телефона	•	•	•
<p>* Предварительно эту функцию необходимо установить в меню Установки телефона. SP Компания, предоставляющая услуги связи, может обеспечивать аналогичные или дополнительные функции.</p>			



Включение телефона

Включение и выключение

Для включения телефона:

1. **Вставьте карточку SIM.** (См. "Как вставить карточку SIM" на стр. 28.)
2. **Откиньте крышку,** чтобы получить доступ к кнопкам.
3. **Нажмите и придержите кнопку** , чтобы включить или выключить телефон.

После включения телефон самотестируется и сообщает о своем состоянии. Могут появиться следующие сообщения (см. ниже).

Когда индикатор  гаснет и появляется значок , можно производить вызов.

Сообщения при включении

После включения телефона могут появиться следующие сообщения:

Сообщение	Описание
Searching... (Поиск...)	Телефон пытается установить связи со спутниковой или сотовой сетью (в зависимости от режима). См. "Соединение с сетью" на стр. 159.
Rotate Antenna (Повернуть антенну) или Orient Antenna (Ориентировать антенну)	При появлении этих сообщение также раздастся сигнал. Направьте антенну вверх и убедитесь, что ничто не закрывает ее от неба.
Registering (Регистрация)	Телефон регистрируется в сети. По окончании процесса появится сообщение Registered (Зарегистрирован). См. "Соединение с сетью" на стр. 159.
Enter Phone Unlock Code (Введите код разблокировки)	После последнего использования телефон был заблокирован. Введите 4-значный код разблокировки и нажмите  . См. "Блокировка и разблокировка телефона" на стр. 140.

Сообщение	Описание
Enter PIN (Введите PIN код)	Введите цифровой PIN код (от 4 до 8 цифр), поставляемый вместе с карточкой SIM и нажмите  . См. "Защита карточки SIM" на стр. 142.
Invalid Batt. (Неподходящая батарея)	Вставлена батарея, не подходящая к телефону. Ее можно разрядить, но не зарядить.
Insert Card (Вставьте карточку)	Выключите телефон и убедитесь, что карточка SIM вставлена правильно и снова включите телефон.
Insert Cassette (Вставьте кассету)	Вы находитесь в режиме, требующем сотовой кассеты, но телефон не может ее обнаружить. Либо вставьте сотовую кассету, либо переключитесь в режим "Только спутник". Подробнее см. "Выбор режима" на стр. 169.
Check Card (Проверьте карточку)	Карточка SIM повреждена или неверно вставлена.
Check Cassette (Проверьте кассету)	Сотовая кассета повреждена или неверно вставлена.
Blocked (Заблокирован)	Если PIN код карточки SIM или PIN2 код введен неверно три раза подряд, телефон блокируется. О том, как его разблокировать см. стр. 143.
Bad Card See Supplier (Карточка не в порядке, обратитесь в службу)	Карточка SIM повреждена или содержит ошибки. Обратитесь в компанию связи.

Режим готовности

Для экономии энергии телефон может выключить подсветку, если кнопки не нажимались несколько секунд. Подсветка включается при следующем нажатии кнопки.

Как держать телефон

1. **Вытяните антенну**, потянув за нее в исходном положении.

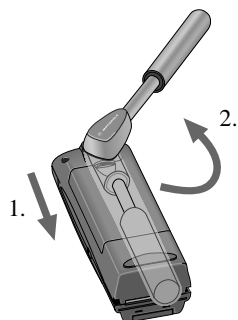

2. **Поверните антенну** в крайнее левое или правое положение (до упора).



Левое

Правое

При разговоре антенна должна быть в вертикальном положении.



3. Убедитесь, что антенна направлена прямо на небо.

Осуществление вызовов

Чтобы осуществить вызов, телефон должен быть включен, содержать карточку SIM, разблокирован и соединен со спутниковой или сотовой сетью (в зависимости от режима). Подробнее, см. стр. 159.

Набор номера

- 1. СНАЧАЛА поверните и полностью выдвиньте** спутниковую антенну, если вы находитесь в спутниковом режиме. См. "Как держать телефон" на стр. 45.
- 2. Откиньте крышку**, чтобы получить доступ к кнопкам.
- 3. Введите номер** нажатием на цифровые кнопки. При вводе цифр появится запрос Call? (Сделать вызов?).
В спутниковом режиме номер нужно вводить в международном формате: [код международного набора или +] [код страны] [номер телефона]
- 4. Нажмите** . Появится сообщение Calling (Вызываю), а за ним набранный номер.

Вы увидите мигающее сообщение Calling (Вызываю) или мигающее сообщение Calling (Вызываю), а за ним Registering (Регистрируюсь), и телефон издаст серию сигналов.

При соединении и ответе появится сообщение Connected (Соединение), а за ним End Call? (Закончить вызов?). Если соединения нет, может появиться одно из сообщений:

Сообщение	Описание
Rotate Antenna (Поверните антенну) Orient Antenna (Направьте антенну)	Убедитесь, что антенна полностью выдвинута и направлена на небо.
Call Failed System Busy (Вызов не состоялся. Система занята) Restricted Area (Ограниченная зона) Weak Signal (Слабый сигнал)	Телефон не может связаться с сетью. Повторите вызов через несколько минут.
Redial? (Повторить?)	См. "Повторный вызов" на стр. 47.

Совет: Если вы ошиблись, нажмите один раз , чтобы стереть последнюю цифру или нажмите и придержите , чтобы стереть все цифры.

Совет: Международный код набора для спутниковой сети - 00 или +.

Международный вызов

Для международного вызова:

1. Нажмите и придержите .

Через несколько секунд появится символ международного набора +. Он позволяет звонить из любой страны и не требует знания местного кода международного набора.

2. Введите код страны, а затем вызываемый номер. Код страны соответствует принятому формату.

Помните: Если вы находитесь в режиме сотовой связи CDMA/AMPS, для использования этой функции необходимо присвоить символу плюс соответствующий местный код. Подробнее см. стр. 155.

Автоматический повторный вызов

Если набранный номер занят, на пять секунд появится сообщение `Redial?` (Повторить?).

Нажмите  для автоматического повторного набора.

Помните: Максимальное количество попыток повторного набора задается компанией связи. Если после всех попыток вызов не состоялся, появится сообщение `Redial Failed` (Повторный вызов не сработал).



Эта функция работает только в спутниковом режиме.

**Спутник.
режим**

**Сотовый
режим**

Завершение вызова



Для завершения вызова выполните одну из следующих операций:

- Нажмите .
- Закройте крышку клавиатуры.
- Нажмите .

Помните: Если повернуть антенну вниз в спутниковом режиме, вызов прервется.





Повторный вызов последнего номера

В режиме готовности телефон может повторно вызвать последний набравшийся номер:

1. Нажмите , чтобы увидеть последний набравшийся номер.
2. Нажмите  снова, чтобы сделать вызов.

Набор специальных символов

В номер можно вставлять специальные символы:

Для ввода...	Нужно...
☎	Нажать  .
*	Нажать  .
+ (для международных вызовов)	Нажать и придержать  .
☐ (для набора с паузами)	Нажать и придержать  .
дополнительные служебные номера, коды PIN и разблокировка	Нажать   .

Набор номера с паузами

Информация о том, как вставлять паузы в номера приводится в разделе "Использование пауз в номерах" на стр. 80.

Набор номера из телефонной книги

Телефон снабжен телефонной книгой, в которой можно хранить имена и номера телефонов. Записав информацию в телефонную книгу, можно ускорить набор, если использовать:

- набор в одно касание (только спутниковый режим)
- вызов по позиции
- вызов по имени
- вызов одного из 10 последних вызывавшихся номеров

Обратитесь к разделу "Работа с телефонной книгой" на стр. 69.

Экстренный вызов

Экстренный вызов можно сделать практически в любой точке в мире (даже не разблокируя телефон), набрав 112 и при условии, что телефон смог подключиться к сети. Экстренный вызов направляется к центральному оператору таких вызовов.

Помните: Если вы находитесь в сотовом режиме CDMA/AMPS, необходимо сначала задать местный номер экстренных вызовов. Подробнее об этом см. стр. 155.

Для экстренного вызова:

Наберите   .

Появится сообщение Emergency Calling (Экстренный вызов)

Помимо того, услуги сети Iridium могут предоставлять дополнительный код экстренного вызова на карточке SIM. Обратитесь к компании связи.

Вызов номера из сообщения



О том, как вызвать номер, вложенный в сообщение, см. "Служба сообщений" на стр. 119.

Эта функция доступна только в спутниковом режиме.





**Спутник.
режим**

**Сотовый
режим**

Какой у меня номер на карточке SIM?

Совет:
Нажатие   также высвечивает ваш номер телефона.

Вы можете посмотреть, какой номер задан на вашей карточке.

1. **Нажимайте**  пока не увидите Phone Book (Телефонная книга), после чего **нажмите**  для выбора этой позиции.
2. **Нажимайте**  пока не увидите My Phone Number(s) (Мой номер телефона), после чего **нажмите**  для выбора этой позиции. Появится ваш номер телефона.
3. **Нажмите и придержите**  для выхода из меню.

Помните: Если вы не видите свой номер, это значит, что он не записан в вашу карточку SIM. Обратитесь в компанию связи.

Прием вызовов





Ответ на вызов

Для ответа на вызов телефон должен быть включен, содержать карточку SIM, быть разблокирован и соединен со спутниковой или сотовой сетью (в зависимости от режима). Подробнее о сети см. "Соединение с сетью" на стр. 159.

Когда поступает вызов:

- Телефон звонит и/или вибрирует.
- При закрытой крышке клавиатуры индикатор состояния мигает красным и зеленым.
- Появляется сообщение Call (Вызов), а под ним Answer? (Ответить?).

Для ответа на вызов:

1. **СНАЧАЛА поверните и полностью выдвиньте** спутниковую антенну, если вы находитесь в спутниковом режиме. См. "Как держать телефон" на стр. 45.
2. **Откройте крышку клавиатуры или нажмите**  или **любую цифровую кнопку** (   или ) , если клавиатура уже открыта.

Появится сообщение Connected (Соединение).

При отсутствии соединения может появиться одно из сообщений:

Message	Description
Rotate Antenna (Поверните антенну)	Убедитесь, что антенна полностью выдвинута вверх.
Orient Antenna (Направьте антенну)	Антенна должна быть направлена на небо.
Call Failed (Вызов не состоялся)	Антенна плохо направлена или слабый сигнал от сети.

Совет: См. стр. 137 о том, как настроить звонок телефона.

**Спутник.
режим**



**Сотовый
режим**

**Спутник.
режим/
Сотовый
режим
(GSM)**

**Сотовый
режим
(CDMA/
AMPS)**

Завершение вызова

Для завершения вызова выполните одну из следующих операций:

- **Нажмите** .
- **Закройте** крышку клавиатуры.
- **Нажмите** .

Помните: Если повернуть антенну вниз в спутниковом режиме, вызов прервется.

Неотвеченные вызовы

Если вы решили не отвечать на вызов или не слышали его, появится сообщение Unanswered Call (Неотвеченный вызов).

Эта функция доступна только в спутниковом режиме.

Личный почтовый ящик

Недозвонившиеся абоненты могут оставить вам числовые, текстовые и речевые сообщения. При следующей регистрации в спутниковой сети или сотовой сети GSM (в зависимости от вашего режима), вы получите эти сообщения. Вы сможете либо позвонить вызывавшим абонентам, либо сохранить сообщения для прочтения позднее.

О том, как читать сообщения см. "Доступ к сообщениям" на стр. 128.

Эта функция недоступна в сотовом режиме CDMA/AMPS.

Регулировка громкости динамика

Для регулировки громкости динамика:

- **Увеличивайте** громкость, нажимая на верхнюю кнопку громкости.
- **Уменьшайте** громкость, нажимая на нижнюю кнопку громкости.

При нажатии на кнопки динамик телефона реагирует увеличением или уменьшением громкости. Уровень громкости отображается также на диаграмме на дисплее. Чем длиннее индикатор, тем выше громкость.

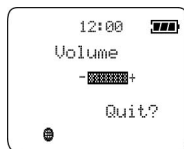

Совет:
Кнопки громкости находятся на боковой стороне телефона.





Регулировка громкости звонка

Эта функция используется для задания громкости звонка. По мере регулировки телефон подает сигнал соответствующей громкости.

Примечание: Эта функция работает по-разному, в зависимости от режима. До того, как пользоваться этой функцией, проверьте установки режима. Подробнее см. "Выбор режима" на стр. 169.

Спутник. режим

Для регулировки громкости звонка в спутниковом режиме:

1. **Нажимайте**  пока не найдете Phone Setup (Настройка телефона), после чего **нажмите** .
2. **Нажимайте**  пока не найдете Adjust Ring Volume (Регулировка громкости звонка), после чего **нажмите** .
3. **Увеличивайте громкость**, нажимая на верхнюю кнопку громкости.
или
Уменьшайте громкость, нажимая на нижнюю кнопку громкости.
4. **Нажмите и придержите**  для выхода из меню.

Помните: Эти регулировки сохраняются и в сотовом режиме.

Сотовый режим

Для регулировки громкости звонка в сотовом режиме:

Нажмите , а затем кнопки громкости.

Помните: Эти регулировки сохраняются и в спутниковом режиме.



Совет: Для регулировки громкости звонка можно также нажать , а затем кнопки громкости.

Функции "Во время вызова"

В этом разделе вы узнаете как начать пользоваться вашим новым спутниковым телефоном.

Вы познакомитесь с тем, как...

- Использовать ждущий вызов
- Использовать отложенный вызов
- Временно отключать микрофон

Помните: Если рядом с функцией имеется символ , телефон должен быть в спутниковом режиме. Если вы видите рядом с функцией символ , телефон должен быть в сотовом режиме. См. раздел "Выбор режима" на стр. 169, где объясняется, как переключать режимы.



Обзор функций "Во время вызова"

Набор функций зависит от выбранного режима. В приводимой таблице показаны функции, доступные в каждом из режимов. См. "Выбор режима" на стр. 169 о том, как переключать режимы.

Функция	Спутн.	GSM	CDMA/AMPS
Ждущий вызов	•		Компания связи*
Отложенный вызов	•		Компания связи*
Отключение микрофона	•		
Запрос			•
* Ваша компания связи может предоставлять аналогичные или дополнительные услуги.			

Отключение микрофона

Иногда бывает необходимо временно отключить микрофон во время разговора. Вы будете по-прежнему слышать вашего собеседника, но он не будет слышать вас.

1. **Нажимайте**  до появления запроса Mute Phone? (Отключить микрофон?)
2. **Нажмите** . Появится сообщение Mute (Отключен).
3. **Нажмите**  снова для включения микрофона.

Эта функция доступна только в спутниковом режиме.

**Спутник.
режим**

**Сотовый
режим**





ЖДУЩИЙ ВЫЗОВ

Спутник. режим

На эту услугу нужно подписаться в компании связи.

Примечание: Эта функция работает по-разному, в зависимости от режима. Проверьте установку режима, прежде чем ей воспользоваться. См. "Выбор режима" на стр. 169.

Если вы подписаны на услугу Ждущий вызов, сначала необходимо включить данную функцию в меню Параметров (см. стр. 113). После ее включения вы будете получать уведомление о поступающих во время разговора вызовах двумя способами. При поступлении вызова вы услышите короткий сигнал, появится сообщение Call Waiting (Ждущий вызов), а за ним запрос Answer? (Ответить?)

Если вы хотите...	То...
принять ждущий вызов	Нажмите  . Ваш текущий вызов будет на ожидании.
не отвечать на него	Нажмите  .
закончить текущий вызов до ответа на ждущий вызов	<ol style="list-style-type: none"> 1. Нажмите  . Появится запрос End Active Call? (Закончить активный вызов?) 2. Нажмите  . Телефон зазвонит и вы сможете ответить на вызов как обычно.



Во время ждущего вызова вы можете увидеть одно из следующих сообщений:

Сообщение	Описание
Trying (Пытаюсь)	Телефон пытается перейти с текущего на ждущий вызов.
Hold Failed (Не состоялся)	Попытка отложить вызов не получилась.
Cannot Hold Second Call (Отложить второй вызов невозможно)	Один вызов уже отложен. Второй отложить нельзя.
Reconnect Failed (Соединения нет)	Отложенный вызов нельзя снова сделать активным.
Busy Try Later (Занят, попробуйте позже)	Телефон выполняет предыдущую команду. Подождите немного, прежде чем задавать новую команду.

Абоненты сотовой сети CDMA/AMPS, подписавшиеся на эту услугу, уведомляются о поступившем вызове двумя короткими сигналами. Может также появляться сообщение на дисплее, но это зависит от компании связи.

Для работы со ждущим вызовом необходимо послать запрос (подробнее об этом см. на стр. 62), а также код, соответствующий данной функции, который сообщается компанией связи. Текущий вызов ставится на ожидание. Для возвращения к исходному вызову необходимо снова послать запрос.

Чтобы послать запрос:

1. **Нажмите**  во время разговора. Появится сообщение Flash Options (Функции запроса), а затем Select? (Выбрать?)
2. **Нажмите** . Появится запрос Send Flash? (Послать запрос?)
3. **Введите код доступа к нужной услуге**, если требуется, а затем **нажмите** , чтобы послать запрос.

или

Нажмите  для аннулирования посылки запроса.

Эта функция недоступна в сотовом режиме GSM.

Сотовый режим (CDMA/AMPS)

Сотовый режим (GSM)

Отложенный вызов



Спутник. режим

На эту услугу нужно подписаться в компании связи.

Примечание: Эта функция работает по-разному, в зависимости от режима. Проверьте установку режима, прежде чем ей воспользоваться. См. "Выбор режима" на стр. 169.



Вы можете отложить текущий вызов для ответа на новый вызов или для того, чтобы самому сделать новый вызов. Отложить можно только один вызов, поэтому некоторые функции будут недоступны, если какой-то вызов уже отложен.

Для того, чтобы отложить вызов:

1. **Нажимайте**  до появления Call Hold (Отложенный вызов).
2. **Нажмите** . Ваш текущий вызов ставится на ожидание и появится сообщение Call Holding (Вызов отложен), а затем запрос Reconnect? (Снова соединить?).

Когда вызов отложен, вы можете сделать следующее:

Если вы хотите...	То...
Сделать новый вызов	<ol style="list-style-type: none"> 1. Нажимайте  до Make New Call (Новый вызов), а затем нажмите . 2. Наберите номер как обычно, а затем нажмите  для вызова.
Переключиться с одного вызова на другой	<p>При соединении с любым из вызовов вы увидите сообщение 2 Calls (2 вызова), а затем запрос Switch? (Переключить?)</p> <p>Нажмите  для переключения на другой вызов и автоматического откладывания первого вызова.</p>
Закончить оба вызова	<p>Закройте крышку клавиатуры. или</p> <p>Нажимайте  до появления End Current & Held Call (Закончить текущий и отложенный вызовы?), а затем нажмите .</p> <p>Оба вызова заканчиваются и дисплей переходит в режим готовности.</p>

Если вы хотите...	То...
Закончить текущий вызов	Нажмите  в любой момент.
Закончить отложенный вызов	Нажимайте  до End Held Call (Закончить отложенный вызов), а затем нажмите  . Отложенный вызов прекращается, а текущий вызов остается соединенным, при этом на дисплее появится сообщение End Call? (Закончить вызов?)

Может появиться одно из сообщений:

Сообщение	Описание
Trying (Пытаюсь)	Телефон пытается перейти с текущего на ждущий вызов.
Hold Failed (Не состоялся)	Попытка отложить вызов не получилась.
Cannot Hold Second Call (Второй вызов отложить невозможно)	Один вызов уже отложен. Второй вызов отложить нельзя.
Reconnect Failed (Соединения нет)	Отложенный вызов нельзя снова сделать активным.
Busy Try Later (Занят, попробуйте позже)	Телефон выполняет предыдущую команду. Подождите немного, прежде чем задавать новую команду.

Для того чтобы отложить вызов, необходимо послать запрос (подробнее об этом см. на стр. 62), а также код, соответствующий данной функции, который сообщается компанией связи. Текущий вызов ставится на ожидание. Для возвращения к исходному вызову необходимо снова послать запрос. Как послать запрос см. стр. 62.

Эта функция недоступна в сотовом режиме GSM.

Сотовый режим (CDMA/AMPS)

Сотовый режим (GSM)

Как послать запрос



Спутник. режим

Эта функция относится только к пользователям сотовой системы CDMA/AMPS.

Сотовый режим (CDMA/ AMPS)

Многие сетевые услуги сети CDMA/AMPS (например, ждущий вызов, отложенный вызов, перенаправление вызовов) для доступа к ним требуют предварительной посылки "запроса". Эта операция подобна нажатию особой кнопки на обычном телефоне для переключения с одного разговора на другой. Запрос оповещает сеть о том, что вы хотите использовать какую-то из специфических услуг сети. Компания связи должна снабдить вас кодами доступа для посылки запроса применительно к тем услугам, на которые вы подписались.

Для посылки запроса:

1. **Нажмите**  во время разговора. Появится сообщение *Flash Options* (Параметры запроса), а затем *Select?* (Выбрать?).
2. **Нажмите** . Появится запрос *Send Flash?* (Послать запрос?).
3. **Введите код доступа** к нужной функции, если это требуется, а затем **нажмите**  для посылки запроса.

или

Нажмите  для аннулирования посылки запроса.

Сотовый режим (GSM)

Эта функция доступна только пользователям сотовой системы CDMA/AMPS.



Как пользоваться меню

Многие функции телефона собраны в списки, называемые *меню*. Имеется три вида меню: меню Параметров (Options Menu), меню Быстрого доступа (Quick Access Menu) и меню Во время вызовов (In-Call Menu). Некоторые из этих параметров дают доступ к дополнительным спискам параметров, которые называются *подменю*.

Познакомьтесь с тем, как "путешествовать" по этим трем основным меню вашего телефона. Освоившись с ними и их функциями, переходите к стр. 187 для настройки меню по своему вкусу.

Вы познакомитесь с тем, как...

- пользоваться меню Параметров
- пользоваться меню Быстрого доступа
- пользоваться меню Во время вызовов

Помните: Если рядом с функцией имеется символ , телефон должен быть в спутниковом режиме. Если вы видите рядом с функцией символ , телефон должен быть в сотовом режиме. См. раздел "Выбор режима" на стр. 169, где объясняется, как переключать режимы.







Меню Параметров

Меню Параметров дает доступ к функциям и параметрам, встроенным в телефон. Подменю, появляющиеся в этом меню, зависят от выбора режима. См. "Выбор режима" на стр. 169.

Меню	Спутн.	GSM	CDMA/ AMPS
Телефонная книга	•	•	•
Функции вызовов	•	•	•
Сообщения	•	•	
Настройки телефона	•		•
Выбор сети	•	•	
Выбор режима	•	•	•
Счетчики	•		

Путешествие по меню Параметров

Несколько кнопок позволяют вам свободно путешествовать по всей системе меню.

Если нужно...	То...
Войти в меню Параметров	Нажмите  для доступа к этому меню. Появится первое доступное подменю.
Просмотреть меню Параметров	<ul style="list-style-type: none"> • Нажимайте  для движения вперед. • Нажимайте  для продвижения вперед и назад
Выбрать параметры и подменю	Нажмите  , чтобы выбрать параметр меню или подменю, когда они видны.
Выйти из меню	<ul style="list-style-type: none"> • Нажмите  для выхода из функции или подменю. • Нажмите и придержите  для выхода из меню параметров.

Помните: При нажатии  во время вызова появится меню Во время вызовов, описанное на стр. 68.

Как реагирует телефон

При прокрутке меню Параметров в нижней части дисплея появится один из трех запросов. Если телефон запрашивает:







Запрос...	То...
View Options? (Просмотр параметров?)	Нажмите  для входа в подменю.
Select? (Выбрать?)	Нажмите  для выбора данной функции.
Quit? (Закончить?)	Нажмите  для выхода.

Таблица значков дисплея

Значок...	То...
 Completed (Завершено)	Данная функция включена.
 Failed (Неудача)	Дисплей вернется в меню.
Enter PIN or Enter Name (Введите PIN) или (Введите имя)	Введите требуемую информацию и нажмите  .
 Busy Try Later (Занят, повторите)	Телефон получил запрос во время выполнения другой операции.
	Показывает, где вы находитесь в меню.
	Требуется несколько секунд на ответ от сети.

Настройка меню Параметров

Как настроить меню Параметров по своему вкусу - убрать и переместить в нем функции - см. стр. 188.

Настроить меню по вкусу можно только в спутниковом режиме.

**Спутник.
режим**

**Сотовый
режим**

Меню Быстрого доступа

Спутник. режим

Меню Быстрого доступа позволяет с легкостью пользоваться вашими любимыми функциями меню. Каждая цифровая кнопка от **1** до **9** запрограммирована на выполнение какой-либо функции быстрого доступа. Фабричные установки показаны на стр. 67. Если вы помните номер функции, то для ее выполнения достаточно нажать только две кнопки! Если вы не помните номер или хотите просмотреть параметры, просмотрите меню значков и посмотрите, чему они соответствуют.



Прямое включение функции

Для прямого включения функции:

Нажмите , а затем **нажмите** цифровую кнопку, соответствующую нужной функции.

Прокрутка к функции

Для прокрутки к функции:

1. **Нажмите** .
2. **Нажимайте**  для просмотра имеющихся функций (перечислены ниже).
3. **Нажмите**  для выбора функции.

Фабричные установки

В этой таблице указаны фабричные установки и значки меню Быстрого доступа.

1		Find Name (Поиск имени) ищет имя по трем первым буквам.
2 abc		Check Signal (Проверка сигнала) проверяет силу сигнала спутниковой сети.
3 def		Call Voicemail (Вызов речевой почты) вызывает номер речевой почты и проверяет ее получение.
4 ghi		Battery Meter (Индикатор батареи) показывает степень ее зарядки. Чем больше сегментов, тем выше заряд.
5 jkl		Lock Now (Заблокировать сразу) тут же блокирует телефон.
6 mno		Vibrate On/Off (Вкл/выкл вибрации) включает или выключает VibraCall™.
7 pqrs		Read Messages (Прочсть сообщения) отображает последние полученные сообщения.
8 tuv		Register Now (Зарегистрироваться сейчас) начинает систематический ручной поиск сети, в которой можно было бы зарегистрироваться.
9 wxyz		Forward On/Off (Перенаправление вкл/выкл) включает или выключает безусловное перенаправление вызовов.

Настройка меню Быстрого доступа

См. стр. 190 о том, как настроить меню по своему вкусу.

Меню Быстрого доступа в сотовом режиме недоступно.

Сотовый режим

Меню Во время вызовов

Это меню позволяет пользоваться некоторыми специализированными функциями во время вызова. Поскольку это меню доступно только во время вызова, его нельзя просмотреть в другое время.

Вход в меню Во время вызовов

Во время вызова:

Нажмите  для просмотра меню Во время вызовов.

Функции меню Во время вызовов

Меню Во время вызовов динамически меняется в зависимости от типа вызова и выбранного режима.

В спутниковом режиме в меню Во время вызовов появляются следующие запросы.

**Спутник.
режим**

Одиночный активный вызов	Hold Call? (Отложить вызов?) Make New Call? (Сделать новый вызов?) Turn Mute On or Off? (Вкл./Выкл микрофон?)
Отложенный вызов	Make New Call? (Сделать новый вызов?) End Active Call? (Закончить активный вызов?)
Активный вызов и ждущий вызов	End Active Call? Reject Call Waiting? (Сбросить ждущий вызов?) Turn Mute On or Off?
Активный вызов и отложенный вызов	End Active Call? Turn Mute On or Off? End Held Call? (Закончить отложенный вызов?) End Active & Held Call? (Закончить активный и отложенный вызов?)
Отложенный вызов и ждущий вызов	Reconnect Held Call? (Соединить с отлож. вызовом?) Reject Call Waiting? End Held Call?

**Сотовый
режим**

В сотовом режиме CDMA/AMPS при нажатии  в ходе вызова появится сообщение Flash Options (Параметры запроса), а затем Select? (Выбрать?)

В сотовом режиме GSM этого меню нет.



Работа с телефонной книгой

Ваш сотовый телефон может хранить до 100 имен и номеров, а карточка SIM еще увеличивает это число.

Для доступа к функциям можно пользоваться как предназначенными для этого кнопками, так и меню параметров. Из меню Параметров можно также получить доступ к организации записей в телефонной книге и к функциям защиты.

Вы познакомитесь с тем, как...

- вызывать и сохранять номера телефонов
- организовать записи в телефонной книге
- обращаться к автоматическим системам вызова
- сохранять индексы телефонных номеров
- ограничивать вызовы при помощи фиксированного набора
- редактировать хранящуюся в памяти информацию
- посмотреть свой номер телефона



Помните: Если рядом с функцией имеется символ , телефон должен быть в спутниковом режиме. Если вы видите рядом с функцией символ , телефон должен быть в сотовом режиме. См. раздел "Выбор режима" на стр. 169, где объясняется, как переключать режимы.

Меню Телефонная книга

Чтобы войти в меню Телефонной книги:

1. **Нажимайте**  для прокрутки вперед.

или

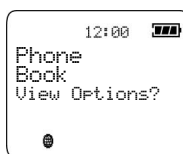

Нажимайте   для прокрутки назад и вперед.

2. **Нажмите** , когда увидите:



3. **Нажимайте**  для прокрутки подменю.

или

Нажимайте   для прокрутки подменю назад или вперед.

Обзор функций телефонной книги

Набор функций меню Телефонной книги зависит от установки режима. В приводимой таблице показаны функции, доступные в каждом из режимов. См. "Выбор режима" на стр. 169 о том, как переключать режимы.

Функция	Спутн.	GSM	CDMA/AMPS
Добавить запись в телефонную книгу	•	•	•
Вызвать, изменить или стереть запись	•	•	•
Проверить емкость телефонной книги	•		
Ввести имена	•	•	•
Найти запись по позиции	•	•	•
Найти запись по имени	•	•	•
Фиксированный набор	•		
Изменить свой номер(а)	•		
Набор в одно касание	•		
Набор с паузами	•	•	•
Индексы телефонных номеров	•		
Заблокировать доступ к телефонной книге	•		
Просмотреть последние десять вызывавшихся номеров	•	•	•
Посмотреть свой номер телефона	•	•	•

Что содержит меню Телефонная книга?

Спутник.
режим

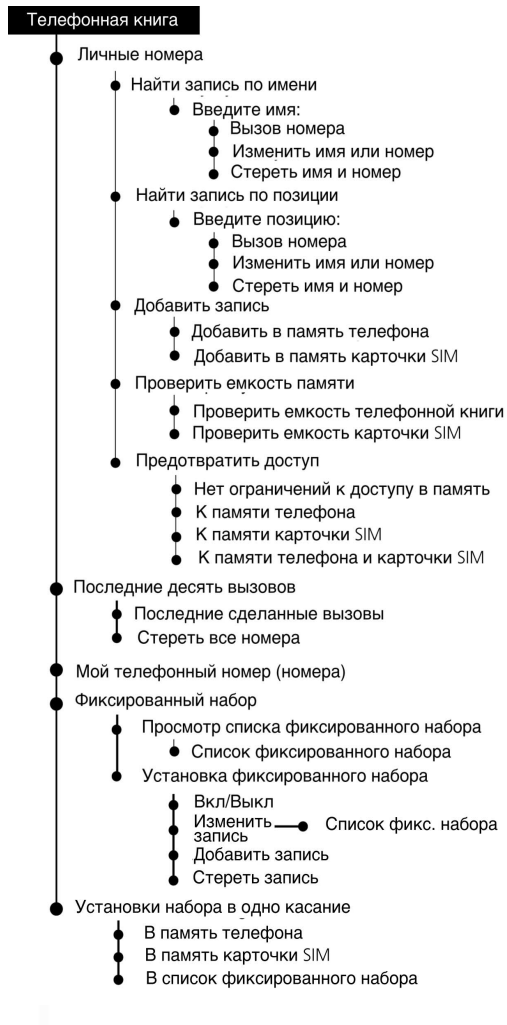

Телефонная книга

- Личные номера
 - Найти запись по имени
 - Введите имя:
 - Вызов номера
 - Изменить имя или номер
 - Стереть имя и номер
 - Найти запись по позиции
 - Введите позицию:
 - Вызов номера
 - Изменить имя или номер
 - Стереть имя и номер
 - Добавить запись
 - Добавить в память телефона
 - Добавить в память карточки SIM
- Последние десять вызовов
 - Последние сделанные вызовы
 - Стереть все номера
- Мой телефонный номер (номера)

Сотовый режим

Как организовать телефонную книгу

Имена и номера телефонов в телефонной книге хранятся в пронумерованных ячейках памяти. Спутниковый телефон использует два типа памяти - телефона и карточки SIM.

	Память телефона	Память карточки SIM ¹
Личные номера	100 записей	155 записей
Номера фиксированного набора	Нет	40 записей
Кол-во цифр в номере телефона	32	20
Символов имени	16	16
Номеров позиций	1 - 100	101 - 255

¹ Емкость карточки SIM зависит от компании связи, выдавшей карточку.

В памяти телефона легко потеряться, если заранее не продумать, как лучше всего организовать записи. Прежде чем заносить что-либо в телефонную книгу, задайте себе три простых вопроса:

Куда я звоню чаще всего?

Составьте список номеров, которые вы вызываете чаще всего. Скорее всего вы захотите сохранить их в первых девяти позициях памяти телефонной книги. Эти номера можно будет набирать нажатием всего одной кнопки, используя набор в одно касание (только в спутниковом режиме).

Когда я звоню по этим номерам?





Сгруппируйте номера согласно тому, когда вы по ним звоните. Большинство людей звонит по разным номерам днем, вечером и по выходным дням. Набор в одно касание можно настроить на вызов из телефонной книги (позиции 1–9), из памяти карточки SIM (позиции 101–109), или из вашего списка фиксированного набора (позиции 1–9). Храните номера, по которым вы звоните вечером и по выходным, в одном типе памяти, а дневные номера - в другом.

Какие номера лучше хранить в тайне?

Номера, которые желательно хранить в тайне, например, телефоны друзей и членов семьи, лучше записать в память карточки SIM. Ее легко хранить в бумажнике, так как по размеру она такая же, как кредитная карточка. Ее можно запрограммировать так, что код PIN будет запрашиваться всякий раз, когда карточка SIM вставляется в *любой* телефон. (О том, как отключить код PIN, см. стр. 142.) Номера, известные многим людям, например, ваших деловых партнеров или агентов по путешествиям можно хранить в памяти телефона.

Совет: Если вы храните много номеров, соберите их в группы по десять для облегчения поиска.







1-2-3: Доступ к личным номерам...

1. Нажимайте  пока не увидите Phone Book, а затем .
2. Нажимайте  до Personal Numbers, а затем .
3. Нажимайте  для выбора описанных ниже функций.

Запись имен и номеров

Добавить запись

Из меню Параметров

1. Выполните шаги в "1-2-3: Доступ к личным номерам..." до Add Entry (Добавить запись), а затем **нажмите** .
2. Нажимайте  пока не найдете Add to Phone Memory (Добавить в память телефона) или Add to SIM Memory (Добавить в память SIM).
3. **Нажмите**  для выбора. Появится запрос Enter Number (Введите номер).
4. **Введите номер** и **нажмите** . Появится запрос Enter Name (Введите имя).
5. **Введите имя** (см. "Ввод имен" на стр. 78) и **нажмите** . Появится запрос Enter Location (Введите позицию).
6. **Введите номер позиции**, от 1 до 100 для памяти телефона или от 101 до 255 для памяти SIM, а затем **нажмите** . Появится сообщение Stored XXX (Сохранено в XXX).







или

Нажмите  для выбора следующей доступной позиции. Появится сообщение Stored XXX (Сохранено в XXX).

7. **Нажмите и придержите**  для выхода из меню.

Совет: В спутниковом режиме номера следует вводить в международном формате.

Предназначенные кнопки

1. **Введите номер**, который нужно сохранить.
2. **Нажмите**  для начала сохранения.
3. **Нажимайте**  для продвижения к нужному типу памяти Add to SIM Card Memory (Добавить в память карточки SIM) или Add to Phone Memory (Добавить в память телефона), а затем **нажмите** . Появится сообщение Enter Number (Введите номер), а за ним введенный вами номер.
4. **Нажмите**  для подтверждения. Появится запрос Enter Name (Введите имя).
5. **Введите имя** (см. "Ввод имен" на стр. 78), и **нажмите** . Появится запрос Enter Location (Введите позицию).
6. **Введите 3-значный номер позиции и нажмите** . Появится сообщение Stored XXX (Сохранено в XXX).

или

Нажмите  для сохранения записи в следующей доступной позиции памяти. Появится сообщение Stored XXX (Сохранено в XXX).

Сообщения о записях

При записи номера в какую-либо позицию может появиться одно из следующих сообщений:

Сообщение	Описание
Stored XXX (Сохранено в XXX)	Запись сохранена под указанным номером.
Range XXX-XX (Пределы)	Вы указали номер позиции за допустимыми пределами. Введите новую позицию в пределах, указанных на дисплее.
Overwrite? (Заменить?)	Вы указали номер уже занятой позиции. Нажмите  для замены или нажмите другую кнопку для новой позиции.

Совет: Если кто-либо имеет более одного номера телефона, припишите к имени описание, например Home (Дом.), Office (Служ.) или Mobile (Мобильный).

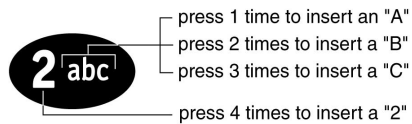

Ввод имен

Нажатием на кнопки можно написать любую букву алфавита. Например, нажмите  для ввода букв А, В, или С:





Совет: Для ввода букв в нижнем регистре нужно нажать и придержать любую цифровую кнопку.

Ввод символов

1. Введите букву, нажимая на кнопку нужное количество раз.
2. Нажмите  для продвижения курсора.
3. Повторите шаги 1 и 2 столько раз, сколько нужно, а затем нажмите .

Исправление записи

Для внесения изменений:

1. Нажимайте  для поиска стираемого символа.
 2. Нажмите  для стирания символов по одному.
- или**
- Нажмите и придержите  для стирания всего написанного на дисплее.

Имеющиеся символы

Ниже показано, каким кнопкам соответствуют те или иные символы:

1	Пробел. 1 ? ! , @ _ & : " () ` ´ ¨ § £ \$ Пробел. 1 ? ! , @ _ & : " () ` ´ ¨ § £ \$
2 abc	A B C 2 Ä Å à AE ß Ç a b c 2 ä å à ae ß ç
3 def	D E F 3 Δ É È Φ d e f 3 Δ é è Φ
4 ghi	G H I 4 Γ ì g h i 4 Γ ì
5 jkl	J K L 5 Λ j k l 5 Λ
6 mno	M N O 6 Ñ Ò Ø Õ Ω m n o 6 ñ ò ø ò Ω
7 pqrs	P Q R S 7 Π Β Σ p q r s 7 Π Β Σ
8 tuv	T U V 8 Θ Û ù t u v 8 Θ ù ù
9 wxyz	W X Y Z 9 Ξ Ψ w x y z 9 Ξ Ψ
0 +	+ - 0 x * / = > < # + - 0 x * / = > < #

Верхняя строчка соответствует символам верхнего регистра. Нижняя строчка соответствует символам нижнего регистра.

Использование пауз в номерах

При вызове некоторых автоматизированных систем вы получаете автоматический запрос на ввод, например, номера PIN или номера счета. Эти номера можно записать в те же ячейки памяти, где хранятся номера вызова этих автоматизированных систем. Эти номера следует отделять "паузами" - специальными символами, вызывающими задержку в несколько секунд перед посылкой следующих номеров - и хранить такую последовательность цифр так же, как и другие номера.

Совет:

Можно сохранить до 16 символов. Пауза - это тоже символ.

Ввод пауз в номера

- 1. Введите номер доступа к автоматизированной системе.**
- 2. Нажмите и придержите *.** На дисплее отобразится символ паузы (▣), вставленный в номер телефона.
- 3. Введите следующую группу цифр.** Например, введите ваш код PIN. Если автоматизированная система требует символа * или #, введите и эти символы.
- 4. Повторите шаги 2 и 3** нужное количество раз.
- 5. Для сохранения записи** следуйте указаниям, приведенным в разделе "Добавить запись" на стр. 76.



Набор номеров с паузами

Для набора номера с паузами в спутниковом режиме или в сотовом режиме GSM:

1. **Найдите нужную запись.** (См. "Просмотр записей" на стр. 83.)
2. **Нажмите ** для осуществления вызова.

Первая пауза дает задержку для ответа на вызов. После получения ответа от автоматизированной системы телефон ждет несколько секунд, а затем автоматически посылает следующую последовательность цифр, затем еще одну и так до тех пор, пока все номера не будут посланы.

Для набора номера с паузами в сотовом режиме CDMA/AMPS:

1. **Найдите нужную запись.** (См. "Просмотр записей" на стр. 83.)
2. **Нажмите ** для осуществления вызова.
Первая пауза в номере дает задержку для ответа на ваш вызов.
Затем телефон ждет, когда вы пошлете следующие цифры. Появится запрос *Send Digits?* (Послать цифры?)
3. **Нажмите ** для отправки последующих цифр
4. Повторяйте эти шаги до отправки всех последовательностей цифр.

**Спутник.
режим/
Сотовый
режим
(GSM)**

**Сотовый
режим
(CDMA/
AMPS)**

Использование индексов в номерах

Спутник. режим

Совет: Старайтесь называть индексы по районам, например, Downtown (центр), Suburbs (пригород) или Germany (Германия).

Сотовый режим

Вы можете сэкономить время, сохранив в памяти индексы, предшествующие номерам телефонов. Ваш телефон позволяет изменять записи в телефонной книге или добавлять туда новые, не стирая уже существующие.

Сохраните индекс в телефонной книге так же, как и любой другой номер. См. "Запись имен и номеров" на стр. 76.



Сохранение индекса

Чтобы набрать сохраненный индекс:

1. **Найдите индекс** в телефонной книге. (См. "Просмотр записей" на стр. 83.)
2. **Добавьте** требуемый номер.
3. **Нажмите**  для вызова.





Изменение сходной записи

Для изменения записи на похожую:

1. **Найдите номер** в телефонной книге. (См. "Просмотр записей" на стр. 83.)
2. **Нажимайте**  для стирания ненужных цифр.
3. **Введите** нужные цифры.
4. **Нажмите**  для вызова.

В сотовом режиме эта функция недоступна.

1-2-3: Вызов личных номеров...

1. Нажимайте  до Phone Book, затем нажмите .
2. Нажимайте  до Personal Numbers, затем нажмите .
3. Нажимайте  для доступа к описанным ниже функциям.

Просмотр записей

Поиск записи по имени





Поиск в телефонной книге проводится по начальным буквам.

Помните: Если вы ограничили доступ либо к карточке SIM, либо к памяти телефона, и при этом находитесь в спутниковом режиме, эти записи не будут доступны. Более подробно об этом см. на стр. 87.

1. **Выполните шаги, указанные в "1-2-3: Вызов личных номеров..."** для доступа к Find Entry By Name (Найти запись по имени). Появится запрос Find Name? (Найти имя?).
2. **Нажмите ** для выбора. Появится запрос Enter Name (Введите имя).
3. **Введите от 1 до 3 начальных символов** (или больше, если нужно) записи и затем **нажмите **. Если нужно, просмотрите записи, чтобы найти требуемую.
4. **Нажмите ** для доступа к функциям данной записи, а затем переходите к "Вызов, изменение или стирание записи" на стр. 85.

Совет: Ваш телефон ищет сразу и в карточке и в телефонной книге по алфавиту.

1-2-3: Вызов личных номеров...

1. Нажимайте  до Phone Book, затем нажмите .
2. Нажимайте  до Personal Numbers, затем нажмите .
3. Нажимайте  для доступа к описанным ниже функциям.



Поиск записи по позиции

Если вы знаете номер позиции, где хранится нужная запись, то найти ее весьма легко.

Из Меню параметров

1. **Выполните шаги, указанные в "1-2-3: Вызов личных номеров..."** для доступа к Find Entry By Location (Найти запись по позиции) и нажмите . Появится запрос Enter Location (Введите позицию).
2. **Введите номер позиции и нажмите .**
Появится искомая запись.
При вводе номера пустой позиции появится сообщение Location XXX is Empty (Позиция XXX пуста). Телефон ищет следующую имеющуюся позицию. Если и там номера нет, появится сообщение No Numbers Stored (Сохраненных номеров нет).
3. **Нажмите ** для доступа к функциям, доступным для данной записи, и обратитесь к разделу "Вызов, изменение или стирание записи" на стр. 85.

Используя присвоенные кнопки

1. **Нажмите .**
2. **Введите 3-значный номер позиции записи, а затем нажмите .**
При вводе номера пустой позиции появится сообщение Location XXX is Empty (Позиция XXX пуста). Телефон ищет следующую имеющуюся позицию. Если и там номера нет, появится сообщение No Numbers Stored (Сохраненных номеров нет).
3. **Нажмите ** для вызова записи. Появится сообщение Calling (Вызываю).

Вызов, изменение или стирание записи

После выбора записи в телефонной книге ее можно использовать для вызова, либо изменить или стереть.

Вызов по выбранной записи

1. Найдите запись и нажмите **OK**. См. "Просмотр записей" на стр. 83.
2. Нажимайте **MENU** до Call Number (Вызов номера), а затем нажмите **OK**. Появится сообщение Calling (Вызываю), а за ним вызываемый номер.

Изменение имени или номера





1. Найдите запись и нажмите **OK**. См. "Просмотр записей" на стр. 83.
2. Нажимайте **MENU** до Modify Name or Number (Изменить имя или номер), а затем нажмите **OK**. Появится сообщение Edit Number (Измените имя), а за ним номер, сохраненный в данной позиции.
3. Введите изменения в номер и нажмите **OK**. Появится имя, сохраненное в данной позиции.
4. Введите изменения в имя и нажмите **OK**. Появится сообщение Modified XXX. (Изменено в XXX).

Стирание имени и номера

1. Найдите запись и нажмите **OK**. См. "Просмотр записей" на стр. 83.
2. Нажимайте **MENU** до Erase Name and Number (Стирание имени и номера), а затем нажмите **OK**. Появится сообщение Erased xxx. (Стерто в XXX).

Совет: О том, как вводить буквы или изменять записи см. "Ввод имен" на стр. 78.





1-2-3: Вызов личных номеров...

1. Нажимайте  до Phone Book, затем нажмите .
2. Нажимайте  до Personal Numbers, затем нажмите .
3. Нажимайте  для доступа к описанным ниже функциям.

Проверка емкости телефонной книги

Спутник. режим

Эта функция используется для определения объема свободной памяти карточки SIM или телефона.

1. **Выполните шаги, указанные в "1-2-3: Вызов личных номеров..."**, для доступа к Check Capacity (Проверка емкости) и нажмите .
2. Нажимайте  до Check Phone Capacity (Проверка емкости телефона) или Check SIM Capacity (Проверка емкости карточки SIM), а затем нажмите . Появится сообщение XXX Unused Locations (Свободны XXX позиций).
3. Нажмите и **придержите**  для выхода из меню.

Сотовый режим

Эта функция доступна только в спутниковом режиме.

Блокировка телефонной книги

Если вы передаете телефон другому лицу, вы можете пожелать заблокировать доступ к телефонной книге. Можно заблокировать доступ к памяти телефона, карточки SIM или к тому и другому.

Помните: При переключении в сотовый режим блокировки отменяются.

1. **Выполните шаги в "1-2-3: Вызов личных номеров..."** до к Prevent Access (Заблокировать доступ) и **нажмите** .
2. **Нажимайте**  до появления желаемой блокировки: No Memory Restrictions, (Нет ограничений), To SIM Card Memory (Карточка SIM), To Phone Memory (Память телефона) или To Phone & SIM Memory (Память телефона и карточки SIM).
3. **Нажмите**  для выбора нужной блокировки. Появится сообщение Enter Security Code (Введите код защиты).
4. **Введите код защиты.** Введите ваш 6-значный код защиты. Появится сообщение Completed (Закончено).
5. **Нажмите и придержите**  для выхода из меню.

Помните: Если вы блокируете доступ одновременно к памяти телефона **и** к памяти карточки SIM, а затем пытаетесь найти запись, появится сообщение Restricted (Ограничение).

Если вы блокируете доступ к памяти телефона **или** к памяти карточки SIM, а затем пытаетесь найти запись, появится список незаблокированных записей.







Эта функция недоступна в сотовом режиме. При переключении в сотовый режим ограничения, заданные в спутниковом режиме, не сохраняются.

**Спутник.
режим**

Совет: Фабричный код защиты: 000000.

**Сотовый
режим**

1-2-3: Фиксированный набор...

1. Нажимайте  до Phone Book, затем нажмите .
2. Нажимайте  до Fixed Dialing, затем нажмите .
3. Нажимайте   для доступа к описанным ниже функциям.





Ограничение пользования телефоном

Функцией Фиксированный набор можно запрограммировать аппарат на вызов номеров только из задаваемого вами списка. Когда эта функция включена, она позволяет звонить только по тем номерам или используя только те индексы (например, коды стран или городов), которые точно совпадают с созданным вами списком. В списке фиксированного набора можно сохранить до 40 записей. Эти записи хранятся в памяти карточки SIM.

Спутник. режим

Включение Фиксированного набора

Эта функция используется для задания списка Фиксированного набора.

1. **Выполните шаги в "1-2-3: Фиксированный набор..."** до Setup Fixed Dialing (Установка фиксированного набора) и нажмите . Появится запрос Enter PIN2 (Введите PIN2).
2. **Введите код.** Введите ваш код SIM PIN2 и нажмите .
3. **Нажимайте  до On (Вкл.) или Off (Выкл.)** и нажмите . Появится сообщение Completed (Закончено).
4. **Нажмите и придержите  для выхода** из меню.

Помните: Фиксированный набор должен быть выключен, для того чтобы можно было делать и получать вызовы в сотовом режиме.

Сотовый режим

Эта функция недоступна в сотовом режиме. Для осуществления и приема вызовов в сотовом режиме эта функция должна быть отключена в спутниковом режиме.

Добавление записи

Чтобы добавить запись:

1. **Выполните шаги, описанные в "1-2-3: Фиксированный набор...", для доступа к Setup Fixed Dialing (Установка фиксированного набора) и нажмите .** Появится запрос Enter PIN2 (Введите PIN2).
2. **Введите код.** Введите ваш код SIM PIN2 и нажмите .
3. **Нажимайте  до Add Entry (Добавьте запись) и нажмите .** Появится запрос Enter Number (Введите номер).
4. **Введите номер и нажмите .** Появится запрос Enter Name (Введите имя)
5. **Введите имя и нажмите .** Появится запрос Enter Location (Введите позицию).
6. **Введите номер позиции и нажмите .** Появится сообщение Completed (Закончено).
7. **Нажмите и придержите  для выхода из меню.**

Эта функция недоступна в сотовом режиме. Для осуществления и приема вызовов в сотовом режиме эта функция должна быть отключена в спутниковом режиме.





Спутник. режим

Совет:
Номера телефонов нужно вводить в международном формате.

Совет: См. "Ввод имен" на стр. 78 о том, как вводить имена.

Сотовый режим

1-2-3: Фиксированный набор...



1. Нажимайте  до Phone Book, затем нажмите .
2. Нажимайте  до Fixed Dialing, затем нажмите .
3. Нажимайте  для доступа к описанным ниже функциям.

Спутник. режим

Сотовый режим

Стирание записи



Чтобы стереть запись:

1. **Выполните шаги, описанные в "1-2-3: Фиксированный набор..."** для доступа к Setup Fixed Dialing (Установка фиксированного набора) и нажмите . Появится запрос Enter PIN2 (Введите PIN2).
2. **Введите код.** Введите ваш код SIM PIN2 и нажмите .
3. **Нажимайте ** до Erase Entry (Стереть запись), потом нажмите . Появится первая запись вашего фиксированного списка.
4. **Нажимайте ** для продвижения к номеру, который нужно стереть, а затем нажмите . Появится запрос Erase xxx? (Стереть XXX?).
5. **Нажмите ** для подтверждения. Появится сообщение Completed (Закончено).
6. **Нажмите и придержите ** для выхода из меню.

Эта функция недоступна в сотовом режиме. Для осуществления и приема вызовов в сотовом режиме эта функция должна быть отключена в спутниковом режиме.

Изменение записи

Для изменения записи:





1. **Выполните шаги, описанные в "1-2-3: Фиксированный набор..."** для доступа к Setup Fixed Dialing (Установка фиксированного набора) и **нажмите** . Появится запрос Enter PIN2 (Введите PIN2).
2. **Введите код.** Введите ваш код SIM PIN2 и **нажмите** .
3. **Нажимайте**  до Edit Entry (Изменить запись), а затем **нажмите** . Появится первая запись вашего фиксированного списка.
4. **Нажимайте**  для продвижения к номеру, который нужно изменить, а затем **нажмите** . Появится номер, сохраненный в данной позиции.
5. **Введите изменения в номер и нажмите** . Появится имя, сохраненное в данной позиции.
6. **Введите изменения в имя и нажмите** . Появится номер текущей позиции.
7. **Введите новую позицию и нажмите** . Появится сообщение Completed (Закончено).
8. **Нажмите и придержите**  для выхода из меню.

Эта функция недоступна в сотовом режиме. Для осуществления и приема вызовов в сотовом режиме эта функция должна быть отключена в спутниковом режиме.

**Спутник.
режим**

**Сотовый
режим**



1-2-3: Фиксированный набор...

1. Нажимайте  до Phone Book, затем нажмите .
2. Нажимайте  до Fixed Dialing, затем нажмите .
3. Нажимайте  для доступа к описанным ниже функциям.

Спутник. режим

Просмотр списка фиксированного набора



Эта функция позволяет просматривать, но не изменять ваш список фиксированного набора.

1. **Выполните шаги, описанные в "1-2-3: Фиксированный набор..."** для доступа к View Fixed Dial List (Просмотр списка фиксированного набора), а затем **нажмите **. Появится первый номер в вашем фиксированном списке.
2. **Нажимайте ** для прокрутки номеров в вашем списке фиксированного набора.
3. **Нажмите и придержите ** для выхода из меню.

Сотовый режим







Эта функция недоступна в сотовом режиме. Для осуществления и приема вызовов в сотовом режиме эта функция должна быть отключена в спутниковом режиме.

1-2: Функции телефонной книги...

1. Нажимайте  до Phone Book, а затем нажмите .
2. Нажимайте  для доступа к одной из описанных ниже функций. Появится название функции и запрос Select?.



Просмотр 10 последних вызовов

Не бойтесь забыть, какой номер вы набирали раньше. Последние десять вызывавшихся номеров хранятся в памяти.

1. Выполните шаги в "1-2: Функции телефонной книги..." до Last Ten Calls (Последние десять вызовов) и нажмите .
2. Нажимайте  для доступа к Last Calls Made (Последним вызовам) или к Erase All Numbers (Стереть все номера) и нажмите  для выбора нужной позиции.
3. При выборе Last Calls Made, нажмите  для доступа к искомому номеру и нажмите  для вызова этого номера.
или
При выборе Erase All Numbers появится сообщение (Закончено).
4. Нажмите и придержите  для выхода из меню.

Совет: Если вы хотите записать номер из числа Last Ten Calls (Последние десять вызовов) в телефонную книгу, нажмите , когда виден этот номер, а затем выполните шаги, описанные в разделе "Запись имен и номеров" на стр. 76.



1-2: Функции телефонной книги...





1. Нажимайте  до Phone Book, а затем нажмите .
2. Нажимайте  для доступа к одной из описанных ниже функций. Появится название функции и запрос Select?.

Просмотр и изменение номеров

Просмотр номеров вашего телефона в карточке SIM

Эта функция используется для просмотра номеров вашего телефона. Вы можете иметь до пяти номеров телефона.





Совет:
Нажатие на кнопки   также показывает номер вашего телефона.

1. **Выполните шаги в "1-2: Функции телефонной книги..."** для доступа к My Phone Number(s) (Номера моего телефона).
2. **Нажмите .** Появится ваш номер телефона для речевой связи, а за ним запрос Modify? (Изменить?).
3. **Нажимайте  ** для просмотра номеров вашего телефона.
4. **Нажмите и придержите ** для выхода из меню.

Помните: Если вы не видите на дисплее номера своего телефона, значит они не были запрограммированы на вашей карточке SIM. За дополнительной информацией обращайтесь к компании связи.

Изменение номеров вашего телефона

Если вы недавно поменяли номер вашего телефона, используйте эту функцию, чтобы быстро записать последние данные.



- 1. Выполните шаги**, описанные в разделе "Просмотр номеров вашего телефона в карточке SIM" на стр. 94, чтобы найти номер телефона, который вы хотите изменить.
- 2. Нажмите ** для изменения номера. Появится сообщение *Edit Number* (Изменить номер), а за ним номер из выбранной позиции.
- 3. Внесите изменения** в номер, а затем **нажмите **. Появится сообщение *Edit Name* (Изменить имя), а за ним имя из выбранной позиции.
- 4. Внесите изменения** в имя (см. "Ввод имен" на стр. 78), а затем **нажмите **. Появится сообщение *Stored* (Сохранено).
- 5. Нажмите и придержите ** для выхода из меню.

Эта функция недоступна в сотовом режиме. Однако, изменения, внесенные в номер в спутниковом режиме, сохраняются и в сотовом режиме.

**Спутник.
режим**

**Сотовый
режим**

1-2: Функции телефонной книги...





1. Нажимайте  до Phone Book, а затем нажмите .
2. Нажимайте  для доступа к одной из описанных ниже функций. Появится название функции и запрос Select?.

Набор в одно касание

Спутник. режим

Набор в одно касание позволяет сразу набрать весь номер. Вы можете звонить по номерам, сохраненным в первых девяти позициях либо памяти карточки SIM, либо телефона, либо списка Фиксированного набора. Ваш выбор будет зависеть от того, какую память вы назначаете активной для использования с этой функцией.

Настройка набора в одно касание

1. Выполните шаги, описанные в "1-2: Функции телефонной книги..." для доступа к One-Touch Dial Setting (Набор в одно касание) и нажмите .
2. Нажимайте  для доступа к To Phone Memory (В память телефона), к SIM Card Memory (В карточку SIM) или к To Fixed Dial List (В список фиксированного набора) и нажмите  для выбора нужной позиции. Появится сообщение Completed (Закончено).
3. Нажмите и придержите  для выхода из меню.

Набор в одно касание

Пользоваться набором в одно касание очень просто - нажмите и придержите нужную кнопку! Для набора в одно касание:

Нажмите и придержите нужную кнопку.

Например, нажмите и придержите кнопку  для набора номера, сохраненного в позиции 2 вашего телефона, позиции 2 вашего списка фиксированного набора, или позиции 102 памяти вашей карточки SIM, в зависимости от заданной установки.

Функции набора в одно касание доступны только в спутниковом режиме.

Совет: При наборе в одно касание для вызова номера нажимать кнопку  не нужно.



Сотовый режим

ФУНКЦИИ ВЫЗОВОВ

В этой главе описываются функции, связанные с вызовами. Многие из них являются сетевыми, и на них нужно подписываться.



Вы познакомитесь с тем, как...

- проверять уровень зарядки батареи
- проверять уровень сигнала, получаемого телефоном
- включать/выключать сигнал Вызов на ожидании сброшен
- перенаправлять вызовы, когда вы недоступны
- ограничить пользование телефоном

Помните: Если рядом с функцией имеется символ , телефон должен быть в спутниковом режиме. Если вы видите рядом с функцией символ , телефон должен быть в сотовом режиме. См. раздел "Выбор режима" на стр. 169, где объясняется, как переключать режимы.

Как войти в меню Функции вызова

Чтобы войти в меню Функции вызова:



1. **Нажмите** , чтобы попасть в меню Параметров.
2. **Нажимайте** , чтобы прокрутить его вперед.

или

Нажимайте , чтобы прокрутить меню вперед или назад.

3. **Нажмите**  когда увидите:



4. **Нажимайте** , чтобы прокрутить подменю.
5. **Нажимайте** , чтобы прокрутить подменю назад или вперед.

Обзор функций вызовов

Набор функций в меню Функции вызовов зависит от установленного режима. В приведенной таблице показаны функции, доступные в каждом режиме. Для получения дополнительной информации см. "Выбор режима" на стр. 169.

Функция	Спутн.	GSM	CDMA/AMPS
включить вызов на ожидании	•		Компания связи*
Заблокировать входящие вызовы Все вызовы При роуминге	•	• •	
Заблокировать исходящие вызовы: Все вызовы Международные вызовы Международные вызовы, кроме дома	•	• • •	
Сменить пароль блокировки	•	•	
Отменить сброс вызова на ожид.	•		
Перенаправлять все вызовы	•	•	Компания связи*
Перенаправлять вызовы, когда недоступен	•	•	Компания связи*
Выбрать при перенаправлении: Речевые вызовы Передача данных Факс	•	• • •	Компания связи*
Показать мощность сигнала	•		
Показать индикатор батареи	•		
* Компания, предоставляющая услуги связи, может обеспечивать аналогичные и дополнительные услуги.			

Что содержит меню **Функции вызовов**?

**Спутник.
режим**

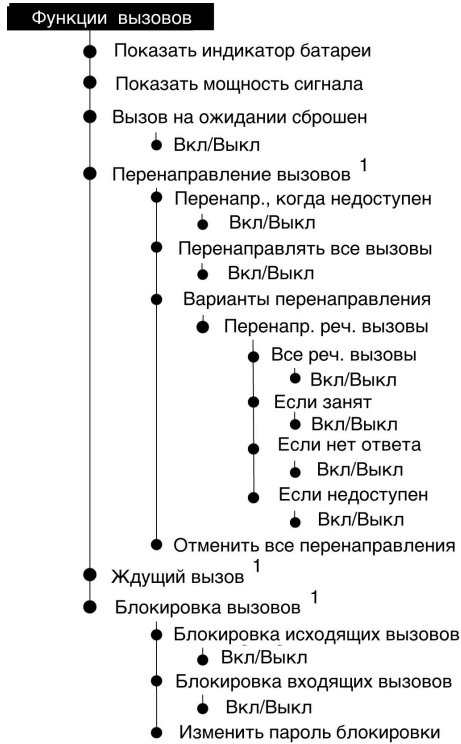

1 Данная функция зависит от сети и подписки на услуги.

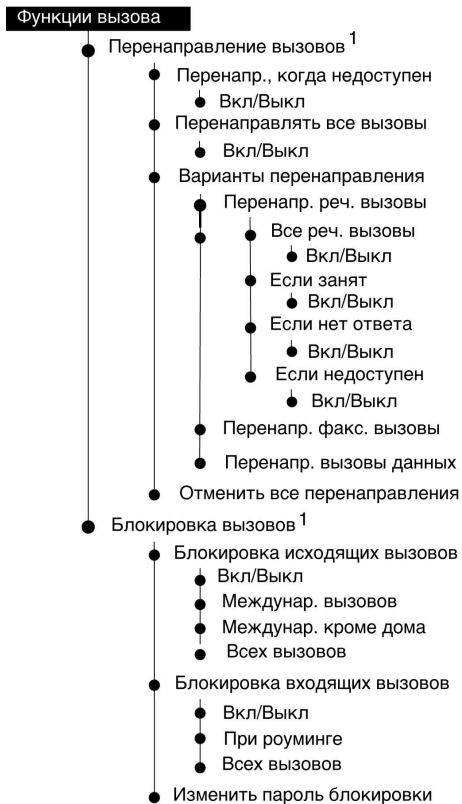

¹ Данная функция зависит от сети и подписки на услуги.

Это меню недоступно в сотовом режиме CDMA/AMPS.

Сотовый режим (GSM)

Сотовый режим (CDMA/AMPS)

1-2-3: Перенаправление вызовов...

1. Нажимайте **MENU** до Call Related Features, затем нажимите **OK**.
2. Нажимайте **MENU** до Call Forwarding, затем нажимите **OK**.
3. Нажимайте **MENU** для доступа к одной из функций.

Перенаправлять, когда недоступен

Спутник. режим

🌐 **Совет:** О том, как сохранить номер речевой почты, см. стр. 125.





Пользуйтесь этой функцией, когда не можете ответить на вызов. Подписаться на эту сетевую функцию можно в компаниях, предоставляющих услуги связи.

Помните: В зависимости от режима эта функция работает по-разному. Прежде, чем пользоваться ей, проверьте, какой режим у вас выбран. См. "Выбор режима" на стр. 169.

Чтобы включить эту функцию в спутниковом режиме:



1. **Выполните шаги в "1-2-3: Перенаправление вызовов..."** до Forward When Unavailable (Перенаправлять, когда недоступен) и нажимите **OK**.
2. **Нажимайте **MENU**** до On или Off и нажимите **OK**, чтобы выбрать нужное значение.
 - Если вы выбрали On (Вкл), следующий шаг - 3.
 - Если вы выбрали Off (Выкл), следующий шаг - 5.
3. **Нажимайте **MENU**** до Voicemail (Речевая почта) или Other Number (Другой номер) и нажимите **OK**.
 - Если вы выбрали Voicemail, следующий шаг - 5.
 - Если вы выбрали Other Number, появится запрос Enter Number (Введите номер). Следующий шаг - 4.
4. **Введите номер**, на который вы хотите перенаправлять вызовы, затем нажимите **OK**. Телефону потребуется время для запроса установки у сети, после чего появится сообщение Call Forward On (Перенаправление вызовов вкл).
5. **Нажмите и придержите **ESC**** для выхода из меню.

Чтобы включить эту функцию в сотовом режиме:

1. **Выполните шаги в "1-2-3: Перенаправление вызовов..."** до Forward When Unavailable (Перенаправлять, когда недоступен) и **нажмите** .
2. **Нажимайте**  до On или Off, затем **нажмите**  для выбора нужного значения.
 - Если выбрано On (Вкл), появится запрос Enter Number (Введите номер). Следующий шаг - 3.
 - Если выбрано Off (Выкл), следующий шаг - 4.
3. **Введите номер**, на который хотите перенаправлять вызовы, затем **нажмите** . Телефонному потребуется время, для запроса установки у сети, после чего появится сообщение Call Forward On (Перенаправление вызовов вкл).
4. **Нажмите и придержите**  для выхода из меню.

Чтобы включить функции перенаправления в сотовом режиме CDMA/AMPS, нужно послать запрос вместе с соответствующим кодом, поставляемым компанией связи.

Чтобы послать запрос:

1. **Нажмите**  во время разговора. Появится сообщение Flash Options (Параметры запроса), затем Select (Выбрать?).
2. **Нажмите** . Появится Send Flash? (Послать запрос?).
3. **Введите код доступа** к той функции, которую вы хотите включить (если это необходимо), затем **нажмите** , чтобы послать запрос.





или

Нажмите , чтобы отменить посылку запроса.

Сотовый режим (GSM)

Сотовый режим (CDMA/AMPS)

1-2-3: Перенаправление вызовов...

1. Нажимайте  до Call Related Features, затем нажмите .
2. Нажимайте  до Call Forwarding, затем нажмите .
3. Нажимайте  для доступа к одной из функций.







Перенаправление всех вызовов

Когда вы выбираете эту функцию, все вызовы перенаправляются на выбранный вами номер. Телефон не будет звонить. На эту услугу можно подписаться в компаниях связи.





Чтобы включить эту функцию в спутниковом режиме:

Спутник. режим

 **Совет:** О том, как сохранить номер речевой почты, см. стр. 125.

1. Выполните шаги в "1-2-3: Перенаправление вызовов..." до Forward All Calls (Перенаправлять все вызовы) и нажмите .
2. Нажимайте  до On или Off, а затем нажмите  для выбора нужного параметра.
 - Если выбрано On (Вкл), следующий шаг - 3.
 - Если выбрано Off (Выкл), следующий шаг - 5.
3. Нажимайте  до Voicemail (Речевая почта) или Other Number (Другой номер), а затем нажмите .
- Если выбрано Voicemail, следующий шаг - 5.
- Если выбрано Other Number, появится запрос Enter Number (Введите номер). Следующий шаг - 4.
4. Введите номер, на который вы хотите перенаправлять вызовы, затем нажмите . Телефону потребуется время для запроса установки у сети, после чего появится сообщение Call Forward On (Перенаправление вызовов вкл).
5. Нажмите и придержите  для выхода из меню.

Чтобы включить эту функцию в сотовом режиме:

- 1. Выполните шаги в "1-2-3: Перенаправление вызовов..."** до Forward All Calls (Перенаправлять все вызовы) и **нажмите** .
- 2. Нажимайте**  до On или Off, затем **нажмите**  для выбора нужного параметра.
 - Если выбрано On (Вкл), следующий шаг - 3.
 - Если выбрано Off (Выкл), следующий шаг - 4.
- 3. Введите номер**, на который хотите перенаправлять вызовы, затем **нажмите** . Телефону потребуется время для запроса установки у сети, после чего появится сообщение Call Forward On (Перенаправление вызовов вкл).
- 4. Нажмите и придержите**  для выхода из меню.

О том, как включить эту функцию в сотовом режиме CDMA/AMPS, см. "Перенаправлять, когда недоступен" на стр. 102.

Сотовый режим (GSM)

Спутник. режим

Сотовый режим (CDMA/AMPS)

1-2-3: Перенаправление вызовов...

1. Нажимайте **MENU** до Call Related Features, затем нажмите **OK**.
2. Нажимайте **MENU** до Call Forwarding, затем нажмите **OK**.
3. Нажимайте **MENU** для доступа к одной из функций.

Варианты перенаправления вызовов

Спутник. режим

Совет: О том, как прочесть сообщения, см. "Доступ к сообщениям" на стр. 128.

Совет: О том, как сохранить номер речевой почты, см. стр. 125.



Эту услугу предоставляет компания связи.

Помните: Функции Перенапр., когда недоступен и Перенаправлять все отменяют эти установки.







Речевые вызовы

Чтобы включить эту функцию в спутниковом режиме:

1. **Выполните все шаги в "1-2-3: Перенаправление вызовов..."** до Detailed Forwarding (Варианты перенаправления) и нажмите **OK**.
2. **Нажимайте **MENU**** до Forward Voice Calls (Перенаправлять речевые вызовы) и нажмите **OK**.
3. **Нажимайте **MENU**** до нужного параметра - Forward All Voice Calls, If Busy, If No Answer, или If Not Reachable (Перенаправлять все речевые вызовы, Если занят, Если не отвечает, Если недоступен).
4. **Нажмите **OK**** для выбора нужной функции.
 - Если выбрано If Busy или If Not Reachable, вызовы автоматически перенаправляются в Личный почтовый ящик. Следующий шаг - 6.
 - Если выбрано Forward All Voice Calls или If No Answer, появится запрос Enter Number (Введите номер). Следующий шаг - 5.
5. **Нажимайте **MENU**** до Voice Calls или Other number и нажмите **OK**. Телефону потребуется время для запроса установки у сети, после чего появится сообщение Call Forward On (Перенаправление вызовов вкл.).
 - Если вы выбрали Voicemail, следующий шаг - 7.
 - Если вы выбрали Other number (Другой номер), следующий шаг - 6.

6. **Введите номер**, на который будут перенаправляться вызовы, и **нажмите** . Телефону потребуется время для запроса установки у сети, после чего появится сообщение Call Forward On (Перенаправление вызовов вкл.)
7. Нажмите и **придержите**  для выхода из меню.

Чтобы включить те же функции в сотовом режиме:

1. **Выполните шаги в "1-2-3: Перенаправление вызовов..."** до Detailed Forwarding (Варианты перенаправления) и **нажмите** .
2. **Нажимайте**  до Forward Voice Calls (Перенаправлять речевые вызовы) и **нажмите** .
3. **Нажимайте**  до нужного параметра - Forward All Voice Calls, If Busy, If No Answer, или If Not Reachable (Перенаправлять речевые вызовы, Если занят, Если не отвечает, Если недоступен).
4. **Нажмите**  для выбора одной из этих функций.
 - Если выбрано If Busy или If Not Reachable, вызовы автоматически перенаправляются в личный почтовый ящик. Следующий шаг - 6.
 - Если выбрано Forward All Voice Calls или If No Answer, появится запрос Enter Number (Введите номер). Следующий шаг - 5.
5. **Введите номер**, на который будут перенаправляться вызовы, и **нажмите** . Телефону потребуется время для запроса установки у сети, после чего появится сообщение Call Forward On (Перенаправление вызовов вкл.).
6. Нажмите и **придержите**  выхода из меню.

О том, как включить эту функцию в сотовом режиме CDMA/AMPS, см. "Перенаправлять, когда недоступен" на стр. 102.

Сотовый режим (GSM)

Совет: О том, как сохранить номер речевой почты, см. стр. 125.

Сотовый режим (CDMA/AMPS)

1-2-3: Перенаправление вызовов...

1. Нажимайте **MENU** до Call Related Features, затем нажмите **OK**.
2. Нажимайте **MENU** до Call Forwarding, затем нажмите **OK**.
3. Нажимайте **MENU** для доступа к одной из функций.

**Спутник.
режим**

**Сотовый
режим
(GSM)**

**Сотовый
режим
(CDMA/
AMPS)**

1 Перенаправление данных и факсов

Перенаправление факсов и данных возможно только в сотовом режиме (GSM).

Чтобы перенаправить факс или данные в сотовом режиме:

1. **Выполните шаги в "1-2-3: Перенаправление вызовов..."** до Detailed Forwarding (Варианты перенаправления) и нажмите **OK**.
Нажимайте **MENU** до Forward Fax Calls (Перенаправлять факсы) или Forward Data Calls (Перенаправлять данные), а затем нажмите **OK**.
2. **Нажимайте **MENU**** до On (Вкл) или Off (Выкл). Если выбрано On, следующий шаг - 3, если Off, следующий шаг - 4.
3. **Введите номер**, на который хотите перенаправлять вызовы, а затем нажмите **OK**. Телефонному требуется время для запроса установки у сети, после чего появится сообщение Call Forward On (Перенаправление вызовов вкл.).
4. **Нажмите и придержите **C**** для выхода из меню.

О том, как включить эту функцию в сотовом режиме CDMA/AMPS, см. "Перенаправлять, когда недоступен" на стр. 102.

Отмена всех перенаправлений

С помощью этой функции можно отменить все установки перенаправлений.

Чтобы отменить установки перенаправлений вызовов:

1. **Выполните шаги в "1-2-3: Перенаправление вызовов..."** до **Cancel All Forwarding** (Отменить все перенаправления) и **нажмите **.

Появится сообщение **Call Forward Off.** (Перенаправление вызовов выкл.). Все перенаправления вызовов теперь отключены.

2. **Нажмите и придержите ** для выхода из меню.

О том, как включить эту функцию в сотовом режиме CDMA/AMPS см. "Перенаправлять, когда недоступен" на стр. 102.

**Спутник.
режим/
Сотовый
режим
(GSM)**

**Сотовый
режим
(CDMA/
AMPS)**

1-2: Функции, связанные с вызовами...

1. Нажимайте **MENU** до появления Call Related Features, а затем **нажмите OK**.
2. Нажимайте **MENU** для доступа к одной из описанных ниже функций. Появится название функции, а затем Select?.

Показать индикатор батареи

**Спутник.
режим**

1. Выполните шаги в "1-2: Функции, связанные с вызовами..." до Show Battery Meter (Показать индикатор батареи).
2. **Нажмите OK** для выбора этого параметра. На дисплее появится горизонтальный индикатор. Чем больше в нем сегментов, тем больше заряд батареи:



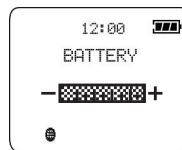

Разряжена



Полный заряд

Может появиться одно из этих сообщений:

Not Available (не имеется)	Индикатора не видно, потому что батарея не установлена; телефон работает от внешнего источника питания.
Charging Battery (Зарядка батареи)	Батарея заряжается: <ul style="list-style-type: none"> • Если телефон включен, индикатор  мигает. • Если телефон выключен, индикатор  не виден.
Fast Charge Completed (Быстрая зарядка закончена)	Зарядка закончена. Индикатор  перестает мигать.

3. **Нажмите и придержите C**, чтобы очистить дисплей.

Эта функция доступна только в спутниковом режиме.

Совет: О батареях см. раздел "Зарядка батареи" на стр. 34.

Сотовый режим

Показать мощность сигнала

Пользуйтесь этой функцией для проверки мощности сигнала, который получает ваш телефон от спутниковой сети Iridium. Если он работает в спутниковом режиме и зарегистрирован, мощность сигнала показывается автоматически.

1. **Выполните шаги в "1-2: Функции, связанные с вызовами..." до Show Signal Strength (Показать мощность сигнала).**
2. **Нажмите .** Появится следующее сообщение:

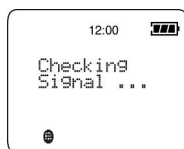

Если антенна не направлена, появится **Rotate Antenna (Направьте антенну)**. Выполните это указание.

Если через несколько секунд телефон обнаружит сигнал, в верхнем левом углу дисплея появится индикатор.



Индикатор силы сигнала остается на дисплее несколько секунд. Если телефон не может обнаружить сигнал, появится сообщение **Weak Signal (Слабый сигнал)**.



3. **Нажмите и придержите  для выхода из меню.**

Эта функция доступна только в спутниковом режиме.

**Спутник.
режим**

**Сотовый
режим**

1-2: Функции, связанные с вызовами...



1. Нажимайте  до появления Call Related Features, а затем нажмите .
2. Нажимайте  для доступа к одной из описанных ниже функций. Появится название функции, а затем Select?.

Сброс вызова на ожидании

Спутник. режим

Крайне редко из-за превышения пропускной способности или обрыва связи, спутник не сможет принять ваш вызов. В этом случае телефон оповестит вас серией сигналов и сообщением Pending Call Drop (Вызов на ожидании сброшен). Сигналы будут повторяться до тех пор, пока новый спутник не появится в зоне видимости или вызов не будет сброшен.

Чтобы выключить сигнал оповещения:





1. Выполните шаги в "1-2: Функции, связанные с вызовами..." до Pending Call Drop и нажмите .
2. Нажимайте  до On (Вкл) или Off (Выкл) и нажмите  для выбора нужного параметра.
3. Нажмите и придержите  для выхода из меню.

Сотовый режим

Эта функция доступна только в спутниковом режиме.

Постановка вызова на ожидание

Подписавшись на эту услугу, вы можете принимать вызовы во время разговора. Чтобы включить эту функцию:

1. **Выполните шаги в "1-2: Функции, связанные с вызовами..." до Call Waiting, (Вызов на ожидании) и нажмите .**
2. **Нажимайте  до On (Вкл) или Off (Выкл), затем нажмите  для выбора нужного параметра.**
3. **Нажмите и придержите  для выхода из меню.**

О том, как пользоваться функцией Ждущий вызов см. "Ждущий вызов" на стр. 58.

Пользователи CDMA/AMPS не должны включать функцию Ждущий вызов с помощью системы меню. О том, как пользоваться этой функцией в сотовом режиме CDMA/AMPS, см. "Ждущий вызов" на стр. 58.





Эта функция недоступна в сотовом режиме GSM.

**Спутник.
режим**

**Сотовый
режим
(CDMA/
AMPS)**

**Сотовый
режим
(GSM)**

1-2-3: Блокировка вызовов...

1. Нажимайте  до Call Related Features, а затем нажмите .
2. Нажимайте  до Call Barring, а затем нажмите .
3. Нажимайте  для доступа к одной из описанных ниже функций. Появится название функции, а затем Select?.

Ограничение вызовов блокировкой



Вы можете пользоваться блокировкой вызовов, чтобы ограничить входящие и исходящие вызовы. Эта функция пригодится вам, если вы хотите одолжить телефон посторонним или контролировать входящие вызовы. Когда вы меняете какую-либо установку блокировки, телефону нужно несколько секунд, чтобы запросить установки у сети.

Заблокировать исходящие вызовы



С помощью этой установки вы можете принимать входящие вызовы, но заблокировать исходящие.

Спутник. режим

Чтобы включить эту функцию в спутниковом режиме:

1. **Выполните шаги в "1-2-3: Блокировка вызовов..."** до Bar Outgoing Call (Заблокировать исходящие вызовы), а затем нажмите .
2. **Нажимайте  до On (Вкл) или Off (Выкл), затем нажмите  для выбора нужного параметра.**

Появится запрос Enter Password (Введите пароль).

3. **Введите пароль блокировки, затем нажмите .** Появится сообщение Completed (Закончено).
4. **Нажмите и придержите  для выхода из меню.**

Совет:
Пароль сообщает компания связи.

Чтобы включить эту функцию в сотовом режиме GSM:

1. **Выполните шаги в "1-2-3: Блокировка вызовов..."** до Bar Outgoing Calls (Заблокировать исходящие вызовы), а затем **нажмите** .
2. **Нажимайте**  до Intl Calls, Intl Calls Except Home, All Calls, или Off (Международные вызовы; Международные вызовы, кроме дома; Все вызовы или Выкл), а затем **нажмите**  для выбора нужного параметра.
Появится запрос Enter Password (Введите пароль).
3. **Введите пароль блокировки**, затем **нажмите** . Появится сообщение Completed (Закончено).
4. **Нажмите и придержите**  для выхода из меню.





Эта функция недоступна в сотовом режиме CDMA/AMPS.

Сотовый режим (GSM)

Совет:
Пароль сообщает компания связи.

Сотовый режим (CDMA/AMPS)

1-2-3: Блокировка вызовов...



1. Нажимайте  до появления Call Related Features, а затем **нажмите** .
2. Нажимайте  до Call Barring, а затем **нажмите** .
3. Нажимайте  для доступа к одной из описанных ниже функций. Появится название функции, а затем Select?.



Заблокировать входящие вызовы

Эта функция позволяет делать вызовы, но не принимать их. Ваш абонент слышит запись, которая сообщает ему, что вы недоступны. Чтобы не пропустить вызов, изучите "Варианты перенаправления вызовов" на стр. 106.

Чтобы включить эту функцию в спутниковом режиме:

**Спутник.
режим**

1. **Выполните шаги в "1-2-3: Блокировка вызовов..."** до Bar Incoming Calls (Заблокировать входящие вызовы), затем **нажмите** .
2. **Нажимайте**  до On (Вкл) или Off (Выкл), а затем **нажмите**  для выбора нужного параметра.

Появится запрос Enter Password (Введите пароль).
3. **Введите пароль блокировки**, затем **нажмите** . Появится сообщение Completed (Закончено).
4. **Нажмите и придержите**  для выхода из меню.

Совет:
Пароль сообщает компания связи.

Чтобы включить эту функцию в сотовом режиме GSM:

1. **Выполните шаги в "1-2-3: Функции, связанные с блокировкой" до Bar Incoming Calls (Заблокировать входящие вызовы), а затем нажмите .**
2. **Нажимайте  до When Roaming, All Calls, или Off (При роуминге, Все вызовы или Выкл.), а затем нажмите .**
Появится запрос Enter Password (Введите пароль).
3. **Введите пароль блокировки, затем нажмите .** Появится сообщение Completed (Закончено).
4. **Нажмите и придержите  для выхода из меню.**





Эта функция недоступна в сотовом режиме CDMA/AMPS.

Сотовый режим (GSM)

Совет:
Пароль сообщает компания связи.

Сотовый режим (CDMA/AMPS)

1-2-3: Блокировка вызовов...

1. Нажимайте  до Call Related Features, а затем нажмите .
2. Нажимайте  до Call Barring, а затем нажмите .
3. Нажимайте  для доступа к одной из описанных ниже функций. Появится название функции, а затем Select?.

Спутник. режим/ Сотовый режим (GSM)

Совет: При изменении пароля в первый раз введите пароль, сообщенный компанией связи.

Сотовый режим (CDMA/ AMPS)

Смена пароля блокировки

При подписке на услугу блокировки вызовов компания связи сообщит вам четырехзначный пароль. Воспользуйтесь этой функцией, чтобы заменить его на легкозапоминающийся.

1. Выполните шаги в "1-2-3: Блокировка вызовов..." до Change Bar Password (Смените пароль блокировки), а затем нажмите .
2. Введите пароль блокировки, затем нажмите . Появится запрос Enter New Password (Введите новый пароль).
3. Введите новый пароль блокировки, затем нажмите .
4. Введите новый пароль блокировки еще раз для подтверждения, затем нажмите .
5. Нажмите и придержите  для выхода из меню.

Эта функция недоступна в сотовом режиме CDMA/AMPS.



Служба сообщений

Знаете ли вы, что вы можете получать речевые сообщения и уведомления о поступлении факсов, цифровых и текстовых сообщений в ваш личный почтовый ящик в любой точке мира? Где бы вы ни были, вы сможете сразу же получить все направленные вам сообщения.

Помните: Служба сообщений доступна только в спутниковом режиме и в сотовом режиме GSM, если не указано иное.

Вы познакомитесь с тем, как...

- проверять, не поступили ли речевые сообщения
- читать, сохранять и стирать сообщения

Помните: Если рядом с функцией имеется символ , телефон должен быть в спутниковом режиме. Если вы видите рядом с функцией символ , телефон должен быть в сотовом режиме. См. раздел "Выбор режима" на стр. 169, где объясняется, как переключать режимы.

Доступ к меню Сообщений

Для доступа к меню Сообщений:



1. **Нажмите**  для непосредственного доступа к подменю сообщений, а затем перейдите к **шагу 4**.

или

Нажмите  для доступа к меню Параметров, а затем перейдите к **шагу 2**.

2. **Нажимайте**  для прокрутки вперед.

или



Нажимайте   для прокрутки назад и вперед.

3. **Нажмите** , когда увидите:



4. **Нажимайте**  для прокрутки подменю.

или

Нажимайте   для прокрутки назад и вперед в подменю.

Обзор функций сообщений

Набор функций в меню Сообщений зависит от установки режима. В приводимой таблице показаны функции, доступные в каждом из режимов. См. "Выбор режима" на стр. 169 о том, как переключать режимы.

Функция	Спутник	GSM	CDMA/AMPS
Вызов номера, вложенного в сообщение	•		
Проверить поступление речевой почты	•		
Стереть сообщение	•	•	
Перейти к следующему сообщению	•	•	
Уведомление о сообщении	•	•	
Прочесть новое сообщение	•	•	
Прочесть сохраненное сообщение	•	•	
Сохранить номер речевой почты	•		

Что содержит меню Сообщений?

**Спутник.
режим**

Меню сообщений

- Вызов речевой почты
- Полученные сообщения
 - К следующему сообщ.
 - Стереть сообщение
 - Позвонить по номеру, указанному в сообщ.
- Установки сообщений
 - Номер речевой почты

Меню сообщений

- Полученные сообщения
 - К следующ. сообщ.
 - Стереть сообщ.

Это меню недоступно в сотовом режиме CDMA/
AMPS.

**Сотовый
режим
(GSM)**

**Сотовый
режим
(CDMA/
AMPS)**

1-2: Доступ к функциям сообщений...

1. Нажмите **ESC** для доступа к меню Messages .
2. Нажимайте **MENU** для прокрутки до одной из описанных ниже функций. Появится название функции, а затем Select?.

Проверка речевой почты

Спутник. режим

Эта функция облегчает обращение с речевой почтой.

1. **Выполните шаги в "1-2: Доступ к функциям сообщений..."** для доступа к Call Voicemail (Вызов речевой почты).
2. **Нажмите **OK****. Появится номер речевой почты, а за ним сообщение Calling (Вызываю).



Если вы ранее не сохранили номер своей речевой почты, то появится сообщение No Number Available (Номера нет в наличии). О том, как ввести номер см. стр. 125.

Сотовый режим

Эта функция недоступна в сотовом режиме.

Сохранение номера речевой почты

Для сохранения номера речевой почты:

1. **Выполните шаги в "1-2: Доступ к функциям сообщений..."** для доступа к `Message Settings` (Установки сообщений), а затем **нажмите **.
2. **Нажмите ** для выбора `Voicemail Number` (Номер речевой почты). Появится сообщение `Enter Voicemail Number` (Введите номер речевой почты), а затем номер вашей речевой почты. Если вы сохраняете номер в первый раз, перейдите к **шагу 4**.
3. **Нажмите ** для стирания по одной цифре **или нажмите и придержите ** для стирания всего номера сразу.
4. **Введите новый номер, а затем нажмите **. Появится сообщение `Completed` (Закончено).
5. **Нажмите и придержите ** для выхода из меню.

Эта функция недоступна в сотовом режиме.

Спутник. режим

Совет: Пользуйтесь набором с паузами для хранения вместе номера речевой почты и кода PIN. См. "Использование пауз в номерах" на стр. 80.

Сотовый режим

Работа с сообщениями

Как телефон уведомляет о поступлении сообщений

Если телефон включен, он уведомляет о получении сообщений следующим образом:

- **Раздается сигнал или телефон вибрирует.**
Уведомляя о поступлении сообщения, телефон три раза подает сигнал или вибрирует. См. стр. 138 о том, как настроить сигнал телефона.
- **Появляется значок сообщения (✉).**
- **Если это факс или уведомление о поступлении речевой почты, оно отображается немедленно.** Сообщение остается на дисплее несколько секунд.

или

появляется запрос Message Read Now? (Прочсть сообщение сейчас?), если это буквенно-цифровое сообщение длиной не более 160 символов. Более подробно об этом см. "Как прочсть новое сообщение" на стр. 128.

Как хранятся сообщения

Телефон сохраняет все сообщения на карточке SIM. Общее количество сообщений, которые можно сохранить, зависит от компании связи.

Если индикатор сообщений мигает, это значит, что память карточки SIM переполнена. См. "Стирание сообщений" на стр. 129 о том, как освободить место для нового сообщения.

Что содержат сообщения





В свой личный почтовый ящик вы можете получать короткие текстовые или цифровые сообщения. Текстовые сообщения могут содержать до 160 символов. Цифровые сообщения - обычно номера телефонов - могут содержать до 20 цифр.

Ваш личный почтовый ящик работает вместе с Перенаправлением вызовов. Более подробно об этом см. "Личный почтовый ящик" на стр. 52.

Сообщения содержат несколько экранов со следующей информацией:

- само сообщение
- дата и время отправления сообщения
- номер телефона (если он доступен), с которого послано сообщение

1-2-3: Доступ к вашим сообщениям...

1. Нажмите  для доступа к меню Messages.
2. Нажимайте  до появления Received Messages, а затем нажмите .
3. Нажимайте  для прокрутки к одной из функций.

Доступ к сообщениям



**Спутник.
режим/
Сотовый
режим
(GSM)**

Как прочесть новое сообщение

Помните: Если вы находитесь в сотовом режиме и не установили сотовую кассету GSM, вы не сможете получить доступ к своим сообщениям. Переключитесь в спутниковый режим или установите сотовую кассету GSM.

Уведомления

При поступлении уведомления о получении факса или речевого сообщения оно автоматически пробегает по дисплею. Вы можете:

- Нажать  для сохранения его в карточке SIM.
- Нажать  для его стирания.



Текстовые сообщения

При получении нового буквенно-цифрового сообщения появится запрос Message Read Now? (Прочтесть сообщение сейчас?). Для прочтения:

1. Нажмите  и перейдите к шагу 2.

или

Нажмите  для прочтения сообщения позднее. См. "Чтение сохраненного сообщения" на стр. 129.



2. Нажимайте  или  для продвижения вперед по сообщению.
3. Нажмите  для доступа к параметрам данного сообщения, а затем перейдите к стр. 130.

Эта функция недоступна в сотовом режиме CDMA/AMPS.

**Сотовый
режим
(CDMA/
AMPS)**

Чтение сохраненного сообщения

Для прочтения сохраненного сообщения:

1. **Выполните шаги, описанные в "1-2-3: Доступ к вашим сообщениям..."**, для доступа к центру, куда они поступают. Если сообщения есть, вы увидите сколько их пришло. Если сообщений не было, появится сообщение No Messages (Сообщений нет).
2. **Нажимайте**  или  для просмотра текста сообщения.
3. **Нажмите**  для принятия параметров, соответствующих данному сообщению, а затем переходите к стр. 130.

или

Нажмите и придержите  для выхода из меню.

Эта функция недоступна в сотовом режиме CDMA/AMPS.

Стирание сообщений

Используйте эту функцию, что освободить место для новых сообщений:

1. **Выполните шаги, описанные в разделе "Чтение следующего сообщения" ниже**, пока не увидите сообщение, которое вы хотите стереть, и **нажмите** .
2. **Нажимайте**  до Delete Message (Стереть сообщение), а затем **нажмите** . Появится сообщение Message Deleted (Сообщение стерто).
3. **Нажмите и придержите**  для выхода из меню.

Эта функция недоступна в сотовом режиме CDMA/AMPS.

**Спутник.
режим/
Сотовый
режим
(GSM)**

**Сотовый
режим
(CDMA/
AMPS)**

**Спутник.
режим/
Сотовый
режим
(GSM)**

**Сотовый
режим
(CDMA/
AMPS)**

**Спутник.
режим/
Сотовый
режим
(GSM)**



**Сотовый
режим
(CDMA/
AMPS)**

**Спутник.
режим**

**Сотовый
режим**

Чтение следующего сообщения

Для перехода к следующему сообщению:

1. **Выполните шаги** раздела "Чтение сохраненного сообщения" на стр. 129.
2. **Нажимайте**  до Go To Next Message (Перейти к следующему сообщению) и **нажмите** .





Появится следующее сообщение. Если вы находитесь в конце списка ваших сообщений, снова появится первое сообщение.

3. **Нажимайте**  или  для просмотра текста сообщения.
4. **Повторяйте шаги 2 и 3** до прочтения всех сообщений.
5. **Нажмите и придержите**  для выхода из меню.

Эта функция недоступна в сотовом режиме CDMA/AMPS.

Ответный вызов

Номер, по которому можно позвонить вызывавшему вас абоненту, заключается в сообщении в кавычки. Если вы видите такой номер, его можно сразу же набрать. Если такой номер не виден, телефон выбирает первый же номер, вставленный в сообщение.

1. **Выполните шаги** раздела "Чтение следующего сообщения" на стр. 130 для отображения нужного сообщения и **нажмите** .
2. **Нажимайте**  до Return Call (Ответный вызов) и **нажмите** . Появится номер, а за ним Call? (Вызвать?).
3. **Нажмите**  для вызова этого номера. Появится этот номер, а за ним Calling (Вызываю).



Эта функция недоступна в сотовом режиме.

Настройка функций телефона

Когда вы достаточно познакомитесь с основными функциями вашего телефона, обратитесь к этому разделу, чтобы настроить телефон по своему вкусу.





Вы познакомитесь с тем, как...

- регулировать громкость звонка
- выбирать разные типы звонка из десяти имеющихся
- выбирать сигналы, подаваемые кнопками при их нажатии
- блокировать и разблокировать телефон
- изменять и задавать коды защиты
- устанавливать время и дату дома и в другом городе
- восстанавливать исходные настройки или отменять их
- выбирать язык, на котором отображаются сообщения на дисплее



Помните: Если рядом с функцией имеется символ , телефон должен быть в спутниковом режиме. Если вы видите рядом с функцией символ , телефон должен быть в сотовом режиме. См. раздел "Выбор режима" на стр. 169, где объясняется, как переключать режимы.

Доступ к меню Настройки телефона

Для доступа к меню Настройки телефона (только в спутниковом режиме и сотовом режиме CDMA/AMPS):

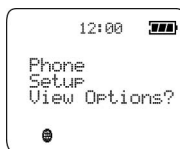
1. **Нажмите**  для доступа к меню Параметров.
2. **Нажимайте**  для прокрутки вперед
или
Нажимайте  для прокрутки назад и вперед.
3. **Нажмите** , когда увидите:



4. **Нажимайте**  для прокрутки подменю.
или
Нажимайте  для прокрутки назад и вперед в подменю.

Обзор функций настройки телефона

Набор функций настройки телефона (доступных как из меню, так и нажатием кнопок) зависит от установки режима. В приводимой таблице показаны функции, доступные в каждом из режимов. О том, как переключать режимы см. "Выбор режима" на стр. 169.

Функция	Спутн.	GSM	CDMA/ AMPS
Включение расширенных меню	•		
Вкл/Выкл кода PIN	•		
Регулировка громкости звонка**	•	•	•
Изменение отображения времени	•		
Изменение кода PIN	•		
Изменение кода разблокировки	•		
Изменение/ разблокировка кода PIN2*	•		
Эквивалент номера экстренного вызова			•
Эквивалент кода международного набора			•
Блокировка телефона	•		
Полная очистка/Полный сброс	•		
Просмотр настроек телефона	•		
Выбор языка дисплея	•		
Выбор сигналов, подаваемых кнопками	•		
Выбор режима системы			•
Установка звонка или вибрации	•		
Задание сигнала звонка	•		
Установка формата времени и даты	•		
Переключение между номерами			•
Разблокировка кода PIN*	•	•	•
Разблокировка телефона*	•	•	•
Просмотр/Установка времени и даты	•		
* Эта функция недоступна из системы меню.			
** Эта функция недоступна из меню в сотовом режиме.			

Что содержит меню настроек?

Спутник.
режим

Настройка телефона

- Настроить громкость звонка
- Звонок или вибросигнал
 - Только звонок
 - Только вибрировать
 - Вибрир., потом звонить
 - Не звонить и не вибрир.
- Выбор типа сигнала
 - Обычный сигнал
 - ⋮
 - Высокий сигнал
- Блокировка телефона
 - Автоматич. блокировка
 - Вкл/Выкл
 - Заблокировать сразу
 - Изменить код разблокир.
- Нужен PIN карточки SIM
 - Вкл/Выкл
 - Изменить код PIN карт. SIM
- Изменить код PIN2 карточки SIM
- Новый код защиты
- Расширенные меню
 - Вкл/Выкл
- Показать время и дату ¹
 - Показать время и дату базы
 - Показать время и дату вне базы
 - Изменить формат
 - Время вне базы
 - Время базы
- Задать время и дату ¹
 - Задать время и дату базы
 - Задать время и дату вне базы
- Задать формат времени ¹
 - 12 часов
 - 24 часа
- Выбор языка ¹
 - Автоматически
 - ⋮
 - Türkçe
- Выбор сигналов клавиатуры ¹
 - Нет сигналов
 - Обычные сигналы
 - Одиночный сигнал
- Статус телефона ¹
 - Просмотр статуса
 - Полный сброс
 - Полная очистка

¹ Эта функция доступна при включенных Расширенных меню.

Настройка телефона



- Эквивал. экстрен. вызова
- Эквивал. кода межд. набора
- Поиск системы
 - Станд. A/B
 - Скан. A/B
 - Станд. B/A
 - Скан. B/A
 - Скан. A
 - Скан. B
 - Только база
 - Предпочт. идент. сист.
- Изменить номер

Это меню недоступно в сотовом режиме GSM.

Сотовый режим (CDMA/AMPS)

Сотовый режим (GSM)



1-2: Настройка телефона...

1. Нажимайте  до Phone Setup, а затем нажмите .
2. Нажимайте  для доступа к одной из описанных ниже функций. Появится название функции, а затем Select?.

Регулировка громкости звонка

Спутник. режим

Эта функция используется для регулировки громкости звонка. При каждой новой установке телефон издает сигнал соответствующей громкости.

1. **Выполните шаги в "1-2: Настройка телефона..."** для доступа к Adjust Ring Volume (Регулировка громкости звонка), а затем нажмите .
2. **Увеличивайте громкость**, нажимая на верхнюю кнопку громкости.
Уменьшайте громкость, нажимая на нижнюю кнопку громкости.
3. **Нажмите и придержите** , чтобы выйти из меню.

Помните: Заданные установки сохраняются и в сотовом режиме.

Совет:
Можно также нажать , а потом кнопки громкости.

Сотовый режим

Для регулировки громкости звонка в сотовом режиме:

Нажмите , а потом кнопки громкости.

Помните: Сделанные установки сохраняются и в спутниковом режиме.

Установка звонка или вибрации

Этой функцией очень удобно пользоваться там, где звонок телефона неуместен, или в шумных местах, где его можно не услышать. Вибрация позволяет вам узнать о том, что вас вызывают, не привлекая внимания.

- 1. Выполните шаги в "1-2: Настройка телефона..."** для доступа к Ring or Vibrate (Звонить или вибрировать), а затем **нажмите** .
- 2. Нажимайте**  для доступа к Ring Only (Только звонок), Vibrate Only (Только вибрация), Vibrate then Ring (Сначала вибрировать, потом звонить) или No Ring or Vibrate (Не звонить и не вибрировать), а затем **нажмите**  для выбора нужной функции. Появится сообщение Completed (Закончено).
- 3. Нажмите и придержите**  для выхода из меню.



Эту функцию нельзя задать в сотовом режиме. Ее нужно установить в спутниковом режиме. Однако установка, заданная в спутниковом режиме, будет применяться и в сотовом режиме.

Спутник. режим

Совет: Если вы выбираете Vibrate then Ring, телефон два раза вибрирует, а потом начинает звонить.

Сотовый режим

1-2: Настройка телефона...

1. Нажимайте  до Phone Setup, а затем нажмите .
2. Нажимайте  для доступа к одной из описанных ниже функций. Появится название функции, а затем Select?.

Установка типа сигнала

Спутник. режим

Установив свой любимый тип сигнала, вы сможете мгновенно узнать звонок своего телефона даже в толпе.

1. **Выполните шаги в "1-2: Настройка телефона..."** для доступа к Set Ring Tone (Задать сигнал), а затем нажмите .
2. **Нажимайте ** для доступа к параметрам Standard Tone (Стандартный сигнал), Single Ring Tone (Одиночный звонок), British Tone (Английский звонок), French Tone (Французский звонок), German Tone (Немецкий звонок), Bravo Tone (Сигнал "Браво"), Three Ring Tone (Тройной сигнал), Siren Tone (Сигнал сирена), Quick Tone (Быстрые сигналы), или High Tone (Высокий сигнал).



Каждый раз телефон будет звонить, демонстрируя новую установку.
3. **Нажмите ** для выбора нужного параметра.
4. **Нажмите и придержите ** для выхода из меню.

Сотовый режим

Эту функцию нельзя задать в сотовом режиме. Ее нужно установить в спутниковом режиме. Однако установка, заданная в спутниковом режиме, будет применяться и в сотовом режиме.

Установка сигналов клавиатуры

Выберите, какой сигнал будут подавать кнопки при нажатии на них.





1. **Выполните шаги в "1-2: Настройка телефона..."** для доступа к *Select Keypad Tones* (Выбор сигналов клавиатуры), а затем **нажмите** .
2. **Нажимайте**  для выбора *Normal Tones* (Обычных сигналов), *Single Tone* (Одиночных сигналов) или *No Tones* (Нет сигнала), а затем **нажмите** .
3. **Нажмите и придержите**  для выхода из меню.

Эту функцию нельзя задать в сотовом режиме. Ее нужно установить в спутниковом режиме. Однако установка, заданная в спутниковом режиме, будет применяться и в сотовом режиме.

**Спутник.
режим**

**Сотовый
режим**

1-2-3: Блокировка телефона...

1. Нажимайте  до Phone Setup, а затем нажмите .
2. Нажимайте  до Phone Lock, а затем нажмите .
3. Нажимайте  для доступа к одной из описанных ниже функций.

Блокировка и разблокировка телефона

Спутник. режим

Эти функции позволяют предотвратить несанкционированный доступ к вашему телефону.

Автоматическая блокировка

Эта функция блокирует телефон при каждом его включении.

1. **Выполните шаги в "1-2-3: Блокировка телефона..."** для доступа к Automatic Lock (Автоматическая блокировка), а затем нажмите .
2. **Нажмите  для выбора On (Вкл) или Off (Выкл), а затем нажмите .** Появится сообщение Completed (Закончено).
3. **Нажмите и придержите  для выхода из меню.**

Сотовый режим

Эту функцию нельзя задать в сотовом режиме. Ее нужно установить в спутниковом режиме. Однако установка, заданная в спутниковом режиме, будет применяться и в сотовом режиме.

Заблокировать сразу

Эта функция сразу же блокирует телефон.

1. **Выполните шаги в "1-2-3: Блокировка телефона..."** для доступа к Lock Now.
2. **Нажмите .** Появится: Locked (Заблокировано).

Помните: После разблокировки телефон остается в таком состоянии до новой блокировки.

Сотовый режим

Эту функцию нельзя задать в сотовом режиме. Ее нужно установить в спутниковом режиме. Однако установка, заданная в спутниковом режиме, будет применяться и в сотовом режиме.

Разблокировка телефона

1. **Введите код разблокировки.** Введите 4-значный код разблокировки.
2. **Нажмите** .

Новый код разблокировки

Исходный код блокировки - 1234. Его нужно поменять как можно скорее.

1. **Выполните шаги в "1-2-3: Блокировка телефона..."** для доступа к **Change Unlock Code** (Изменить код разблокировки), а затем **нажмите** . Появится запрос **Enter Security Code** (Введите код защиты).
2. **Введите код защиты.** Введите 6-значный код защиты. Появится текущий код блокировки, а за ним запрос **Enter Phone Unlock Code** (Введите код разблокировки телефона).
3. **Нажмите**  для стирания по одной цифре, или **нажмите и придержите**  для стирания сразу всех цифр.
4. **Введите новый код.** Введите новый 4-значный код разблокировки, а затем **нажмите** . Появится сообщение **Phone Lock** (Блокировка телефона) и новый код.
5. **Нажмите и придержите**  для выхода из меню.

Эту функцию нельзя использовать в сотовом режиме. Ее нужно установить в спутниковом режиме. Однако установка, заданная в спутниковом режиме, будет применяться и в сотовом режиме.





Совет:
Фабричная установка кода разблокировки - 1234.

Спутник. режим

Совет:
Фабричная установка кода защиты - 000000.

Сотовый режим

1-2-3: Код PIN карточки SIM...

1. Нажимайте  до Phone Setup и нажмите .
2. Нажимайте  до Require SIM Card PIN, затем .
3. Нажимайте  для доступа к одной из описанных ниже функций. Появится название функции, а затем View Options?.

Защита карточки SIM

Спутник. режим

Код PIN можно использовать для защиты информации на карточке SIM, даже когда она вставлена в чужой телефон.

Включение и выключение кода PIN карточки SIM

Если вы используете код SIM, телефон запрашивает этот код при каждом включении. Для изменения этой установки нужно ввести код PIN, сообщенный компанией связи.





1. **Выполните шаги в "1-2-3: Код PIN карточки SIM..."**.
2. **Нажмите  для выбора On (Вкл.) или Off (Выкл.), а затем нажмите .** Появится запрос Enter PIN (Введите PIN).
3. **Введите код PIN.** Введите сообщенный компанией связи код (от 4 до 8 цифр), и **нажмите .** Появится Completed (Закончено).
4. **Нажмите и придержите  для выхода из меню.**

Сотовый режим

Эту функцию нельзя использовать в сотовом режиме. Ее нужно установить в спутниковом режиме. Однако установка, заданная в спутниковом режиме, будет применяться и в сотовом режиме.

Изменение кода SIM PIN









Для задания вашего кода PIN:

1. **Выполните шаги в "1-2-3: Код PIN карточки SIM..."** для доступа к **Change SIM Card PIN** (Изменить код PIN карточки SIM), и **нажмите **. Появится запрос **Enter Old PIN** (Введите старый PIN).
2. **Введите текущий код PIN и нажмите **. Появится запрос **Enter New PIN** (Введите новый PIN).
3. **Введите новый код PIN и нажмите **. Появится запрос **Repeat New PIN** (Повторите новый PIN).
4. **Повторите новый код и снова нажмите **. Появится **Completed** (Закончено).
5. **Нажмите и придержите ** для выхода из меню.

Эту функцию нельзя изменить в сотовом режиме. Ее нужно установить в спутниковом режиме. Однако установка, заданная в спутниковом режиме, будет применяться и в сотовом режиме.

Разблокировка кода PIN



При вводе неверного кода PIN три раза подряд на дисплее появится сообщение **Blocked** (Заблокирован). Для разблокировки кода PIN нужно будет получить от компании связи специальный "ключ" PUK. Для последующей разблокировки телефона нужно будет:

1. **Нажать  ,  ,  ,  , **.
2. **Ввести ключ разблокировки.** Введите 8-значный ключ и **нажмите **.
3. **Ввести новый код PIN и нажать **.
4. **Повторить новый код и нажать **.

**Спутник.
режим**

**Сотовый
режим**

1-2: Доступ к настройкам телефона...

1. Нажимайте  до Phone Setup, а затем нажимите .
2. Нажимайте  для доступа к одной из описанных ниже функций. Появится название функции, а затем Select?.

Установка других функций защиты

Телефон имеет и другие функции защиты:

- код SIM PIN2 для доступа к установкам Фиксированного набора и другим функциям, зависящим от подписки
- код защиты, управляющий доступом к функциям защиты и другим параметрам меню

Изменение кода SIM PIN2

Спутник. режим

Код SIM PIN2 используется для доступа к установкам Фиксированного набора. Этот код из 4 до 8 цифр сообщается при подписке на данную услугу. Для задания нового кода:









1. **Выполните шаги в "1-2: Доступ к настройкам телефона..."** для доступа к Change SIM Card PIN2 Code (Замена кода PIN2 карточки SIM) и **нажмите** . Появится запрос Enter Old PIN2 (Введите старый PIN2).
2. **Введите текущий код PIN2, и нажмите** . Появится запрос Enter New PIN2 (Введите новый PIN2).
3. **Введите новый код PIN2, затем нажмите** . Появится Repeat New PIN (Повторить новый код).
4. **Повторите новый код PIN2 и нажмите** . Появится сообщение Completed (Закончено).
5. **Нажмите и придержите**  для выхода из меню.

Сотовый режим

Эту функцию нельзя изменить в сотовом режиме. Ее нужно установить в спутниковом режиме. Однако установка, заданная в спутниковом режиме, будет применяться и в сотовом режиме.

Разблокировка кода PIN2





При вводе неверного кода PIN2 три раза подряд на дисплее появится сообщение **Blocked** (Заблокирован). Для разблокировки кода PIN2 нужно будет получить от компании связи специальный "ключ" PUK.

1. **Нажмите** , , , , , .
2. **Введите ключ разблокировки.** Введите 8-значный ключ и **нажмите** . Этот ключ должна сообщить компания связи.
3. **Введите новый код PIN2 и нажмите** .
4. **Повторите новый код PIN2 и нажмите** .

Код PIN2 разблокировать в сотовом режиме нельзя.

Изменение кода защиты

Код защиты - это главный способ защиты вашего телефона. Он используется для восстановления заводских установок и предотвращения доступа к вашей телефонной книге. Исходно он установлен на 000000.

1. **Выполните шаги в "1-2: Доступ к настройкам телефона..."** для доступа к **New Security Code** (Новый код защиты) и **нажмите** . Появится запрос **Enter Security Code** (Введите код защиты).
2. **Введите текущий код защиты и нажмите** . Появится запрос **Enter New Security Code** (Введите новый код защиты).
3. **Введите новый код защиты и нажмите** . Появится сообщение **Secur. Code** (Код защиты) и введенный 6-значный номер.
4. **Нажмите и придержите**  для выхода из меню.

Эту функцию нельзя изменить в сотовом режиме. Ее нужно установить в спутниковом режиме. Однако установка, заданная в спутниковом режиме, будет применяться и в сотовом режиме.



**Спутник.
режим**

**Сотовый
режим**

**Спутник.
режим**

**Сотовый
режим**

1-2: Доступ к настройкам телефона...

1. Нажимайте  до Phone Setup, а затем нажмите .
2. Нажимайте  для доступа к одной из описанных ниже функций. Появится название функции, а затем Select?.

Установка времени и даты

Спутник. режим

Просмотр времени и даты

Эта функция используется для просмотра текущего времени и даты в одной из двух временных зон.







1. **Выполните шаги в "1-2: Доступ к настройкам телефона..."** для доступа к Show Time and Date (Показать время и дату) и нажмите .
2. **Нажмите ** для выбора Show Home Time and Date (Показать время и дату базы) или Show Away Time and Date (Показать время и дату вне базы), а потом . Появится текущее время и дата для выбранного вами места.
3. **Нажмите любую кнопку** для сброса времени и даты с дисплея и возвращения в меню.
4. **Нажмите и придержите ** для выхода из меню.

Сотовый режим

Эта функция недоступна в сотовом режиме.

Изменить время





Эта функция используется для установки времени на часах дисплея.

1. **Выполните шаги в "1-2: Доступ к настройкам телефона..."** для доступа к Show Time and Date (Показать время и дату) и **нажмите **.
2. **Нажимайте ** до Change Clock (Изменить время) и **нажмите **.
3. **Нажимайте ** до либо Home Time (Время базы), либо Away Time (Время вне базы), и **нажмите **.
4. **Нажмите и придержите ** для выхода из меню.

Эта функция недоступна в сотовом режиме.

Установка формата времени

Можно установить 12-часовой или 24-часовой формат.

1. **Выполните шаги в "1-2: Доступ к настройкам телефона..."** для доступа к Set Time Format (Задание формата времени) и **нажмите **.
2. **Нажмите ** для выбора либо 12-hour либо 24-hour формата и **нажмите **.
3. **Нажмите и придержите ** для выхода из меню.

Эта функция недоступна в сотовом режиме.



**Спутник.
режим**

**Сотовый
режим**

**Спутник.
режим**

**Сотовый
режим**

1-2: Доступ к настройкам телефона...

1. Нажимайте  до Phone Setup, а затем нажимайте .
2. Нажимайте  для доступа к одной из описанных ниже функций. Появится название функции, а затем Select?.





Спутник. режим

Совет: Показываемое время (базовое или в другом месте) - это то время, которые вы установили, следуя указаниям на стр. 147.

Сотовый режим

Установка времени и даты

Чтобы быстро определить местное время во время поездки, ваш телефон позволяет задавать время и дату для двух временных зон.

1. **Выполните шаги в "1-2: Доступ к настройкам телефона..."** для доступа к Set Time and Date (Задать время и дату) и нажимайте .
2. **Нажмите**  для выбора Set Home Time & Date (Задать время и дату базы) или Set Away Time & Date (Задать время и дату вне базы) и **нажмите** . Появится запрос Enter Time (Введите время) и текущее время.
3. **Нажмите**  для принятия установленного времени.

или

Введите время в 24-часовом формате, а затем **нажмите** . Появится запрос Enter Date (Введите дату) и текущая дата.

4. **Нажмите**  для принятия текущей даты. Появится сообщение Completed (Закончено).

или

Введите дату в формате день (дд) - месяц (мм) - год (гг) и **нажмите** . Появится сообщение Completed (Закончено).

5. **Нажмите и придержите**  для выхода из меню.

Эта функция недоступна в сотовом режиме.

Включение Расширенных меню

Эта функция позволяет включать и выключать Расширенные меню. См. стр. 188 о том, как Расширенные меню облегчают пользование телефоном.

1. **Выполните шаги в "1-2: Доступ к настройкам телефона..."** для доступа к Extended Menus (Расширенные меню) и **нажмите** .
2. **Нажмите**  для выбора On (Вкл.) или Off (Выкл.) и **нажмите** . Появится сообщение Completed (Закончено).
3. **Нажмите и придержите**  для выхода из меню.



Нажмите и придержите  для временного включения Расширенных меню. Расширенные меню выключаются, когда вы выходите из Меню параметров.

Эта функция недоступна в сотовом режиме. Вы увидите все доступные параметры сотового меню в сотовом режиме, вне зависимости от того, включена эта функция или нет.

**Спутник.
режим**

**Сотовый
режим**



1-2: Доступ к настройкам телефона...

1. Нажимайте  до Phone Setup, а затем нажмите .
2. Нажимайте  для доступа к одной из описанных ниже функций. Появится название функции, а затем Select?.

Выбор языка дисплея

Спутник. режим

Эта функция используется для выбора языка, на котором отображаются сообщения на дисплее.





1. **Выполните шаги в "1-2: Доступ к настройкам телефона..."** для доступа к Language Selection (Выбор языка) и нажмите .
2. **Нажимайте**  для просмотра имеющихся параметров и **нажмите** , чтобы выбрать нужный.
3. **Нажмите и придержите**  для выхода из меню.

Если вы случайно изменили язык дисплея, нажмите    для возврата к меню выбора языка.

Сотовый режим

Эту функцию нельзя выбрать в сотовом режиме. Ее нужно выбрать из спутникового режима. Однако сделанный выбор сохраняется и в сотовом режиме.

1-2-3: Доступ к статусу телефона...

1. Нажимайте  до Phone Setup, а затем нажмите .
2. Нажимайте  до Phone Status, а затем нажмите .
3. Нажимайте  для доступа к одной из описанных ниже функций.



Работа с установками телефона

Просмотрите все установки телефона, которые вы сделали и, если хотите, восстановите исходные.

Просмотр установок телефона

Эта функция используется для просмотра, но не для изменения установок телефона.

Помните: Эта функция не показывает ваши установки, относящиеся только к сотовому режиму.





1. Выполните шаги в "1-2-3: Доступ к статусу телефона..." для доступа к Status Review (Просмотр статуса) и нажмите .
2. Нажимайте  для просмотра всех измененных вами позиций в списке меню.
3. Нажмите и придержите  для выхода из меню.

Эта функция недоступна в сотовом режиме.

**Спутник.
режим**

**Сотовый
режим**

1-2-3: Доступ к статусу телефона...

1. Нажимайте  до Phone Setup, а затем нажмите .
2. Нажимайте  до Phone Status, а затем нажмите .
3. Нажимайте  для доступа к одной из описанных ниже функций.

Сброс к исходным установкам

Для возврата всех установок к исходным заводским установкам воспользуйтесь функцией Полный сброс. Функция Полный сброс:



- возвращает в исходное состояние звуковые счетчики вызовов, счетчик во время вызова и автоматическую блокировку
- сбрасывает Расширенное меню в исходное состояние и возвращает установку языка к первоначальной
- восстанавливает обычные сигналы кнопок и звонка, и возвращает их громкость в среднее положение
- сбрасывает номер экстренного вызова сотового режима (CDMA/AMPS) и код международного набора
- сбрасывает выбор режима (это может вызвать изменение режима телефона)

Спутник. режим

Совет:
Фабричный код защиты:
000000.

Сотовый режим

Для сброса всех установок:

1. **Выполните шаги в "1-2-3: Доступ к статусу телефона..." для доступа к Master Reset (Полный сброс) и нажмите .** Появится Enter Security Code (Введите код защиты).
2. **Введите 6-значный код защиты.** Появится Reset Complete (Сброс закончен).
3. **Нажмите и придержите  для выхода из меню.**

Из сотового режима сбросить установки нельзя. Однако, после сброса установок в спутниковом режиме сделанные изменения сохраняются и в сотовом режиме.

Очистка всей информации



Функция Полной очистки сбрасывает те же параметры, что и Полный сброс плюс следующие:

- стирает записи из телефонной книги (но не из карточки SIM)
- стирает список последних вызовов
- сбрасывает все сбрасываемые счетчики

Полная очистка не стирает:

- список фиксированного набора
- список "мои номера телефона"
- список полученных сообщений

Для полной очистки:

- 1. Выполните шаги в "1-2-3: Доступ к статусу телефона..."** для доступа к Master Clear (Полная очистка) и **нажмите **. Появится запрос Enter Security Code (Введите код защиты).
- 2. Введите 6-значный код защиты.** Появится сообщение Reset Complete (Сброс закончен).
- 3. Нажмите и придержите ** для выхода из меню.



Из сотового режима сбросить установки нельзя. Однако, после сброса установок в спутниковом режиме сделанные изменения сохранятся и в сотовом режиме.

**Спутник.
режим**





Совет:
Фабричный
код защиты:
000000.

**Сотовый
режим**

1-2: Доступ к настройкам телефона...

1. Нажимайте  до Phone Setup, а затем нажмите .
2. Нажимайте  для доступа к одной из описанных ниже функций. Появится название функции, а затем Select?.



Настройки сотового режима

Спутник. режим	 Задание экстренного номера Эта функция не относится к спутниковому режиму. В данном режиме этот параметр меню не появляется.
Сотовый режим (CDMA/ AMPS)	Эта функция позволяет набрать номер экстренного вызова, даже если ваш местный номер экстренного вызова не 112. Фабричная установка этого номера - 911. <ol style="list-style-type: none">1. Выполните шаги в "1-2: Доступ к настройкам телефона..." для доступа к Emergency Calling (Эквивалент экстренного вызова) и нажмите . Появится запрос Enter Number? (Введите номер)2. Введите номер. Введите местный номер экстренного вызова и нажмите .3. Нажмите и придержите  для выхода из меню.
Сотовый режим (GSM)	Эта функция не применяется к сотовому режиму GSM. В данном режиме этот параметр меню не появляется.

Задание международного кода

Эта функция не относится к спутниковому режиму. В данном режиме этот параметр меню не появляется.

Эта функция позволяет использовать кнопку  (код международного набора +) для международного вызова без набора кода, вне зависимости от того, в каком режиме вы находитесь. Фабричный код - 001.

- 1. Выполните шаги в "1-2: Доступ к настройкам телефона..."** до Intl. Dialing Prefix (Код международного набора) и **нажмите **. Появится запрос Enter Number? (Введите номер).
- 2. Введите номер.** Введите код международного набора для страны, в которой вы находитесь и **нажмите **.
- 3. Нажмите и придержите ** для выхода из меню.



Эта функция не применяется к сотовому режиму GSM. В данном режиме этот параметр меню не появляется.

**Спутник.
режим**

**Сотовый
режим
(CDMA/
AMPS)**

**Сотовый
режим
(GSM)**

1-2: Доступ к настройкам телефона...

1. Нажимайте  до Phone Setup, а затем нажмите .
2. Нажимайте  для доступа к одной из описанных ниже функций. Появится название функции, а затем Select?.

Спутник. режим

Сотовый режим (CDMA/ AMPS)



Поиск системы

Эта функция не относится к спутниковому режиму. В данном режиме этот параметр меню не появляется.

Эта функция позволяет выбрать тип сотовой системы, к которой имеет доступ ваш телефон. Эта функция конфигурируется вашей компанией сотовой связи.

Поиск системы сканированием

Идентификатор вашей системы показан на дисплее, когда телефон зарегистрирован в ней. Буква А означает аналоговую систему, а D - цифровую.

1. Выполните шаги в "1-2: Доступ к настройкам телефона..." для доступа к System Scan (Сканирование системы) и нажмите .
2. Нажимайте  для прокрутки к Std A/B, Scan A/B, Std B/A, Scan B/A, Scan A, Scan B, Home Only, или Preferred SIDs, и нажмите .

См. таблицу на стр. 157, где подробно рассказывается об этих установках.

3. Нажмите и придержите  для выхода из меню.



Установки сканирования системы

Стандарт. режим	<p>Телефон сначала ищет систему типа базовой, а затем других типов.</p> <ul style="list-style-type: none"> • Если базовая система типа А, появится сообщение <i>Std A/B</i>. • Если базовая система типа В, появится сообщение <i>Std B/A</i>.
Режим обратного выбора	<p>Телефон сначала ищет систему другого типа, а затем типа базовой. (Этот режим может быть полезен в зонах около границы сот или в некоторых случаях роуминга.)</p> <ul style="list-style-type: none"> • Если базовая система типа А, появится сообщение <i>Scan B/A</i>. • Если базовая система типа В, появится сообщение <i>Scan A/B</i>.
Только база	<p>Ваш телефон не работает за пределами базовой системы. Появится сообщение <i>Home Only</i> (Только база).</p>
Режим А	<p>Ваш телефон работает только в системах А. Появится сообщение <i>Scan A</i>.</p>
Режим В	<p>Ваш телефон работает только в системах В. Появится сообщение <i>Scan B</i>.</p>
Расширенный режим предпочтительного сканирования	<p>Телефон сначала ищет базовую или запрограммированные предпочтительные сети по их идентификаторам (SIDs). Этот режим требует предварительного ввода SIDs для систем, в которых вы хотите работать. За информацией о SID обратитесь в вашу компанию сотовой связи.</p> <p>Если вы выбрали работу в двух системах, телефон ищет сотовую службу согласно типу системы, заданному для каждого номера телефона. Появится сообщение <i>Preferred SIDs</i>.</p>

Эта функция не относится к сотовому режиму GSM. В данном режиме этот параметр меню не появляется.

Сотовый режим (GSM)

1-2: Доступ к настройкам телефона...

1. Нажимайте  до Phone Setup, а затем **нажмите** .
2. Нажимайте  для доступа к одной из описанных ниже функций. Появится название функции, а затем Select?.

Спутник. режим

Сотовый режим (CDMA/ AMPS)

Сотовый режим (GSM)

Переключение номеров

Эта функция не относится к спутниковому режиму. В данном режиме этот параметр меню не появляется.

В зависимости от вашей сотовой кассеты телефон может работать в четырех различных базовых системах. Функция изменения номера позволяет поменять номер на тот, который нужен для данного района. Все телефонные номера приписаны к вашей базовой системе, но в каждый момент времени активным может быть только один. Вызовы можно делать и получать только на текущий активный номер.

Для изменения активного номера телефона:

1. **Выполните шаги в "1-2: Доступ к настройкам телефона..."** до Change Number (Изменить номер) и **нажмите** . Появится ваш активный номер, а после него значок ✓.
2. **Нажимайте**  для прокрутки ваших номеров телефона и **нажмите**  для выбора нужного.
Примечание: Обратитесь к компании связи для добавления дополнительных номеров к этому списку.
3. **Нажмите**  для подтверждения новой установки. Появится Set (Установлено).
4. **Нажмите и придержите**  для выхода из меню.



Эта функция не относится к сотовому режиму GSM. В данном режиме этот параметр меню не появляется.

Соединение с сетью

В этом разделе вы узнаете, как зарегистрироваться в сети.



Вы познакомитесь с тем, как ...

- получить доступ к спутниковой сети Iridium
- задать выбор сети в сотовом режиме

Помните: Если рядом с функцией имеется символ , телефон должен быть в спутниковом режиме. Если вы видите рядом с функцией символ , телефон должен быть в сотовом режиме. См. раздел "Выбор режима" на стр. 169, где объясняется, как переключать режимы.

Как попасть в меню Сети

Чтобы попасть в меню Выбор сети:

1. **Нажмите** , чтобы попасть в меню Параметров.
2. **Нажмите** , чтобы прокрутить вперед.

или

Нажмите , чтобы прокрутить вперед или назад.

3. **Нажмите** , когда появится:

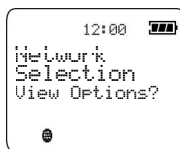

4. **Нажмите** , чтобы прокрутить подменю.

или

Нажмите , чтобы прокрутить его назад или вперед.

Обзор функций меню Сети

Выбор функций в меню Сети зависит от выбора режима. В приведенной таблице показаны функции, доступные в каждом режиме. Для получения дополнительной информации см. "Выбор режима" на стр. 169.

Функция	Спутн.	GSM	CDMA/AMPS
Доступные сети		•	
Найти новые сети		•	
Поиск сети		•	
Зарегистрироваться сейчас	•	•	

Что содержит меню Сети?

**Спутник.
режим**

Выбор сети

- Зарегистрироваться сейчас

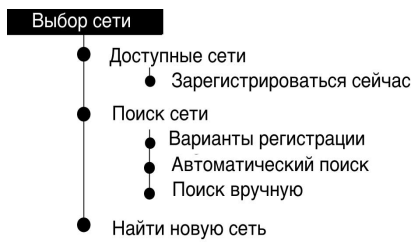



Это меню недоступно в сотовом режиме CDMA/AMPS.

Сотовый режим (GSM)

Сотовый режим (CDMA/AMPS)

1-2: Выбор сети...

1. Нажимайте  до Network Selection, затем нажмите .
2. Нажимайте  для доступа к одной из указанных ниже функций. Появится ее название, а затем Select?.

Регистрация в спутниковой сети

Спутник. режим

Если вы знаете, что ваш телефон находится за пределами досягаемости местной службы связи, воспользуйтесь этой функцией для того, чтобы связаться со спутниковой системой Iridium.

Ваш телефон начнет поиск спутниковой сети Iridium.

1. **Выдвиньте антенну и направьте ее вверх.** См. "Как держать телефон" на стр. 45
2. **Выполните шаги в "1-2: Выбор сети..."** до Register Now (Зарегистрироваться сейчас).
3. **Нажмите ,** чтобы выбрать эту функцию. Появится сообщение Registering... (Регистрируюсь). Это может занять несколько секунд.

Если телефон обнаруживает сигнал, появится сообщение Registered (Зарегистрировался) и индикатор силы сигнала:



Кроме того, появится индикатор .

Если регистрация не происходит, появится одно из следующих сообщений: Rotate Antenna, Orient Antenna, System Busy, Restricted Area, или Weak Signal (Поверните антенну, Направьте антенну, Система занята, Ограниченная зона или Слабый сигнал).

Сотовый режим

Эта функция не работает в сотовом режиме. Ее нет в меню Параметров сотового режима.

Установки сотового режима (GSM)



Эти функции выбора сети доступны только в сотовом режиме GSM. О том, как переключиться на этот режим см. "Выбор режима" на стр. 169.

Поиск доступных сетей

Эта функция недоступна в спутниковом режиме. Данный параметр в этом режиме отсутствует.

Данная функция позволяет искать сети, доступные в этой местности.

- 1. Выполните шаги в "1-2: Выбор сети..."** до Available Networks (Доступные сети), затем **нажмите** . Появится сообщение Scanning (Сканирую), затем список доступных сетей.
- 2. Нажимайте**  до появления наименования сети, в которой вы хотите зарегистрироваться, затем **нажмите** . Появится сообщение Register Now? (Зарегистрироваться сейчас?).
- 3. Нажмите** , чтобы зарегистрироваться в этой сети. Появится сообщение Searching (Поиск).

Когда телефон закончил регистрацию, на дисплее появится наименование сети и один из двух индикаторов -  или .



Данная функция недоступна в сотовом режиме CDMA/AMPS. Данный параметр в этом режиме отсутствует.

**Спутник.
режим**

**Сотовый
режим
(GSM)**

**Сотовый
режим
(CDMA/
AMPS)**

1-2: Выбор сети...

1. Нажимайте  до Network Selection, затем нажмите .
2. Нажимайте  для доступа к одной из указанных ниже функций. Появится ее название, а затем Select?.

Спутник. режим

Сотовый режим (GSM)

Задать метод поиска сети





Данная функция недоступна в спутниковом режиме. Данный параметр в этом режиме отсутствует.

При регистрации ваш телефон создаст отсортированный список сетей. Этот список сортируется в следующем порядке:







- базовая сеть
- сети из списка предпочтительных
- неотсортированный список других сетей, сила сигнала которых превышает некую величину
- остальные сети в порядке уменьшения силы поступающего от них сигнала

Запрещенные сети, записанные в память карточки SIM, не включаются в отсортированный список. Эта функция позволяет определить, как телефон пытается зарегистрироваться в системе связи. Описание доступных методов поиска приводится в таблице на стр. 167.

Чтобы установить метод поиска сети:

1. **Выполните шаги в "1-2: Выбор сети..."** до Network Search, затем нажмите . Появится сообщение Registration Preferences (Предпочтения при регистрации).
2. **Нажмите** .
3. **Нажимайте**  для выбора Automatic Search (Автоматический поиск) или Manual Search (Ручной поиск), затем нажмите . Появится надпись Completed (Закончено).



Можно выбрать один из следующих способов:

Автоматический поиск	Телефон пытается зарегистрироваться в первой сети из отсортированного списка, который удовлетворяет правилам поиска сети GSM, описанным на предыдущей странице. Если ему это удастся, на дисплее появляется наименование сети.
Ручной поиск	Телефон показывает отсортированный набор доступных сетей. Вы выбираете сеть, в которой хотите зарегистрироваться. Появится сообщение Search Network (Поиск сети), затем Search? (Искать?) <ol style="list-style-type: none">1. Нажмите , чтобы создать отсортированный список.2. Нажмите , чтобы выбрать сеть, в которой вы хотите зарегистрироваться, затем нажмите . Появится сообщение Register Now? (Зарегистрироваться сейчас?).3. Нажмите , чтобы зарегистрироваться в этой сети. Когда регистрация закончена, на дисплее появится наименование сети и индикатор  или  .

Эта функция недоступна в сотовом режиме CDMA/AMPS. Данный параметр в этом режиме отсутствует.

Сотовый режим (CDMA/AMPS)

1-2: Выбор сети...

1. Нажимайте  до Network Selection, затем нажмите .
2. Нажимайте  для доступа к одной из указанных ниже функций. Появится ее название, а затем Select?

Спутник. режим

Сотовый режим (GSM)

Сотовый режим (CDMA/ AMPS)

Найти новую сеть



Эта функция недоступна в спутниковом режиме. Данный параметр в этом режиме отсутствует.

При регистрации в сети телефон исключает вашу текущую сеть из списка. Если попытка не удастся, то телефон попытается снова зарегистрироваться в предыдущей сети.

1. **Выполните шаги в "1-2: Выбор сети..."** до Find New Network (Найти новую сеть), затем нажмите .

При автоматическом поиске появится сообщение Searching (Ищу), затем наименование сети.

При ручном поиске перейдите к **шагу 2**.

2. **Нажимайте** , чтобы прокрутить до наименования сети, в которой вы хотите зарегистрироваться, затем **нажмите** . Появится сообщение Searching (Ищу), затем наименование сети.

Эта функция недоступна в сотовом режиме CDMA/AMPS. Данный параметр в этом режиме отсутствует.

Выбор режима





Если в вашем телефоне установлена дополнительная сотовая кассета, вы можете пользоваться как сотовой, так и спутниковой сетью.

Вы познакомитесь с тем, как...



- выбирать автоматический режим
- выбирать ручной режим

Как войти в меню Выбор режима

Чтобы войти в меню Выбор режима:

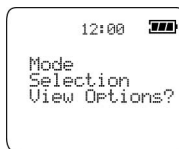
1. **Нажмите** , чтобы попасть в меню Параметров.
2. **Нажмите** , чтобы прокрутить вперед.
или
Нажмите  , чтобы прокрутить вперед или назад.
3. **Нажмите** , когда появится:



4. **Нажмите** , чтобы прокрутить подменю.
или
Нажмите  , чтобы прокрутить вперед или назад подменю.

Обзор функций Выбора режима

Выбор функций в меню Выбор режима зависит от установки режима. В таблице, приведенной ниже, показано, какие функции доступны в каждом режиме. В этой главе рассказывается, как переходить из одного режима в другой.

Функции	Спутник.	GSM	CDMA/AMPS
Всегда сотовый	•	•	•
Предпочсть сотовый	•	•	•
Всегда спутниковый	•	•	•
Предпочсть спутниковый	•	•*	•

* Эта функция может быть недоступна для некоторых пользователей сотовой кассеты GSM. Справьтесь в вашей компании, предоставляющей услуги связи.

Что содержит меню Выбор режима?

**Все
режимы**

Выбор режима

- Предпочсть сотовый
- Всегда сотовый
- Предпочсть спутниковый
- Всегда спутниковый

Выбор режима

Предпочтительные или автоматические режимы



Когда вы выбираете предпочтительный режим, ваш телефон сначала ищет этот вид услуг. Если он его не находит в течение пяти минут, то автоматически переключается на неподпочтительный режим. В этом режиме он будет каждые 30 минут проверять возможность выйти в предпочтительный режим. Интервалы, через который телефон проверяет доступность предпочтительного режима, зависят от карточки SIM. Справьтесь об этом в компании, предоставляющей услуги связи.

Помните: Телефон откладывает переключение с режима на режим, пока вы разговариваете или пользуетесь какой-то другой функцией.

Всегда или Ручной режимы

Если вы выбрали режим Всегда, телефон будет все время работать в этом режиме. Если вы окажетесь вне пределов досягаемости, определенных для данного типа связи, телефон не переключится на другой режим. Вы должны будете вручную изменить настройки меню.

1-2: Доступ к выбору режима...

1. Нажимайте  до Mode Selection, а затем нажмите .
2. Нажимайте  для доступа к одной из описанных ниже функций.

Выбор спутникового режима

Совет: Для нормальной работы этой функции нужна сотовая кассета.

Предпочсть спутниковый режим

Если вы выбрали эту функцию, ваш телефон будет пользоваться службой связи Iridium, когда это возможно. В спутниковом режиме вы увидите на дисплее в левом нижнем углу индикатор .

Если вы вне пределов досягаемости и не можете связаться со спутником, телефон автоматически переключается на сотовый режим. Если это происходит, индикатор  исчезнет с дисплея.

1. **Выполните шаги в "1-2: Доступ к выбору режима..."** до Satellite Preferred (Предпочсть спутниковый).
2. **Нажмите ,** чтобы выбрать эту функцию.

Если появится сообщение Check Cassette (Проверьте кассету) или Insert Cassette (Вставьте кассету), убедитесь, что кассета на месте и вставлена правильно.

3. **Нажмите и придержите ,** чтобы выйти из меню.



Помните: Этот параметр может быть недоступен для некоторых пользователей сотовых кассет GSM. Если вы включаете телефон со вставленной сотовой кассетой GSM, он может переключиться на режим Предпочсть сотовый.

Как выбрать Всегда спутниковый режим

Если вы выбираете этот режим, ваша система всегда будет выходить на спутниковую сеть Iridium. В спутниковом режиме вы увидите в левом нижнем углу дисплея индикатор .

- 1. Выполните шаги в "1-2: Доступ к выбору режима..." до Satellite Always (Всегда спутниковый).**
- 2. Нажмите , чтобы выбрать эту функцию.**

1-2: Доступ к выбору режима...

1. Нажимайте  до Mode Selection, а затем нажмите .
2. Нажимайте  для доступа к одной из описанных ниже функций.

Как выбрать сотовый режим

Совет: Для нормальной работы этой функции нужна сотовая кассета.

Как выбрать Предпочсть сотовый режим

Этот режим выбран по умолчанию. Когда он включен, ваш телефон пользуется сотовой связью, если это возможно. Если телефон вне зоны ее покрытия, он переключается на спутниковый режим. В этом случае вы увидите в левом нижнем углу дисплея индикатор .

1. Выполните шаги в "Выбор режима" до Cellular Preferred (Предпочсть сотовый).
2. Нажмите , чтобы выбрать эту функцию.

Если появляется сообщение Check Cassette (Проверьте кассету) или Insert Cassette (Вставьте кассету), убедитесь, что кассета на месте и вставлена правильно.

Как выбрать Всегда сотовый режим

Если вы выберете эту функцию, ваша система всегда соединяется с сотовой связью.

1. Выполните шаги в "1-2: Доступ к выбору режима..." до Cellular Always (Всегда сотовый).
2. Нажмите , чтобы выбрать эту функцию.

Если появляется сообщение Check Cassette (Проверьте кассету) или Insert Cassette (Вставьте кассету), убедитесь, что кассета на месте и вставлена правильно.



СЧЕТЧИКИ ВЫЗОВОВ

Счетчики вызовов дают вам разнообразные возможности учитывать время разговоров. Вы можете подсчитывать время отдельных разговоров, установить счетчик для подсчета времени разговоров за месяц или установить сигнал, который будет включаться через определенные интервалы времени.

Функции, описанные в данной главе, доступны только в спутниковом режиме.





Вы познакомитесь с тем, как ...

- просматривать счетчики вызовов для контроля времени на связи
- устанавливать звуковые сигналы на определенные промежутки времени
- включать во время вызова индикацию времени текущего разговора
- посмотреть сколько всего времени телефон был на связи с момента его изготовления



Помните: Если рядом с функцией вы видите , телефон должен работать в спутниковом режиме. Если рядом с функцией стоит , телефон должен работать в сотовом режиме. О том, как переключать режимы см. "Выбор режима" на стр. 169.

Как войти в меню Счетчики вызовов

Чтобы войти в это меню:

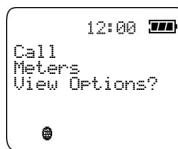
1. **Нажмите** , чтобы попасть в меню Параметров.
2. **Нажмите** , чтобы прокрутить вперед.
или
Нажимайте  , чтобы прокрутить вперед или назад.
3. **Нажмите** , когда появится:



4. **Нажмите** , чтобы прокрутить подменю.
или
Нажимайте  , чтобы прокрутить вперед или назад в подменю.

Обзор функций Счетчиков вызовов

Набор функций в меню Счетчики вызовов зависит от установок. В приведенной ниже таблице показано, какие функции доступны в каждом режиме. Дополнительная информация о переходе из одного режима в другой приведена в разделе "Выбор режима" на стр. 169.

Функция	Спутн.	GSM	CDMA/AMPS
Сброс всех счетчиков	•		
Установка счетчика с повтором	•		
Установка одиночного звукового счетчика	•		
Просмотр продолжительности последнего вызова	•		
Просмотр общей продолжительности всех вызовов	•		
Просмотр счетчиков во время вызова	•		
Просмотр вечного счетчика	•		

Что содержит меню Счетчики вызовов?

Спутник. режим

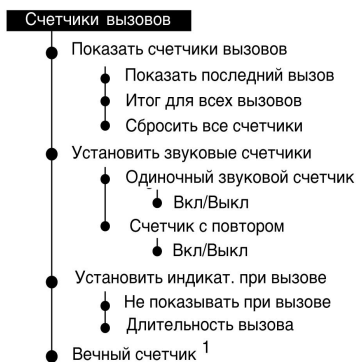





¹ Эта функция доступна при включенных Расширенных меню.

¹ Данная функция доступна при включенных Расширенных меню.

Сотовый режим

Это меню недоступно в сотовом режиме.

1-2-3: Доступ к счетчикам вызовов...

1. Нажимайте  до Call Meters, а затем нажмите .
2. Нажимайте  до Show Call Timers, а затем нажмите .
3. Нажимайте  для доступа к одной из упомянутых ниже функций.

Показать счетчики

С помощью этого подменю можно определить, сколько времени вы находились на связи. Можно узнать, сколько времени вы были на связи каждый месяц или посмотреть продолжительность вашего последнего разговора.

Показать продолжительность последнего вызова

С помощью этой функции можно отобразить на дисплее сколько времени занял ваш последний вызов.

1. Выполните шаги в "1-2-3: Доступ к счетчикам вызовов..." до Show Last Call (Показать последний вызов), а затем нажмите .

Вы увидите продолжительность последнего разговора в часах, минутах и секундах. Через несколько секунд снова появится надпись Show Last Call (Показать последний вызов).





2. Нажмите и придержите , чтобы выйти из меню.

Эта функция недоступна в сотовом режиме.

**Спутник.
режим**

**Сотовый
режим**

1-2-3: Доступ к счетчикам вызовов...

1. Нажимайте  до Call Meters, а затем нажмите .
2. Нажимайте  до Show Call Timers, а затем нажмите .
3. Нажимайте  для доступа к одной из упомянутых ниже функций.

Общая продолжительность вызовов

Спутник. режим

С помощью этой функции можно увидеть на дисплее общее время на связи с момента последнего сброса Счетчика вызовов.

1. **Выполните шаги в "1-2-3: Доступ к счетчикам вызовов..."** до Total For All Calls (Общее время разговоров), затем нажмите .

Вы увидите общее время на связи после последнего сброса счетчика. Время на связи показано в часах, минутах и секундах. Через несколько секунд снова появится надпись Total For All Calls (Общее время разговоров).

2. **Нажмите и придержите** , чтобы выйти из меню.

Сотовый режим

Эта функция недоступна в сотовом режиме.

Сбросить все счетчики

Сбрасывайте все счетчики после оплаты счетов, чтобы следить за расходами.

1. **Выполните шаги в "1-2-3: Доступ к счетчикам вызовов..."** до Reset All Timers (Сбросить все счетчики), затем нажмите .

Появится сообщение Completed (Закончено). На дисплее снова появится надпись Reset All Timers (Сбросить все счетчики).

2. **Нажмите и придержите** , чтобы выйти из меню.





Спутник. режим

Помните: При этом Вечный счетчик (стр. 186) не сбрасывается.

Сотовый режим

Эта функция недоступна в сотовом режиме.

1-2-3: Доступ к звуковым счетчикам...





1. Нажимайте  до Call Meters, а затем нажмите .
2. Нажимайте  до Set Audible Call Timers, а затем нажмите .
3. Нажимайте  для доступа к нужным функциям.

Как установить звуковые счетчики



Пусть ваш телефон сам следит за тем, сколько времени длится разговор. В определенное время или через определенные интервалы счетчик вызовов будет подавать сигналы, которые будут слышны только вам.

Установить одиночный сигнал

Эта функция устанавливает одиночный сигнал, который прозвучит через заданное время.

1. Выполните шаги в "1-2-3: Доступ к звуковым счетчикам..." до Single Alert Timer (Одноразовый сигнал), затем нажмите .
2. Нажимайте  до On (Вкл.) или Off (Выкл), затем нажмите , чтобы выбрать нужный параметр.
 - Если вы выбрали Вкл., появится сообщение Enter Seconds (Введите секунды). Следующий шаг - 3.
 - Если вы выбрали Выкл., появится сообщение Completed (Закончено). Следующий шаг - 4.
3. Нажмите , чтобы принять текущую установку. Появится сообщение Seconds XXX (Секунды XXX).

или





Введите число от 11 до 999, затем нажмите . Появится сообщение Seconds XXX (Секунды XXX).
4. Нажмите и придержите , чтобы выйти из меню.

Эта функция недоступна в сотовом режиме.

**Спутник.
режим**

**Сотовый
режим**

1-2-3: Доступ к звуковым счетчикам...

1. Нажимайте  до Call Meters, а затем нажмите .
2. Нажимайте  до Set Audible Call Timers, а затем нажмите .
3. Нажимайте  для доступа к нужным функциям.

Спутник. режим

Установка счетчика с повтором

Эта функция позволяет телефону подавать сигнал через определенные интервалы времени, например, каждые 45 секунд.

1. **Выполните шаги в "1-2-3: Доступ к звуковым счетчикам..."** до Repetitive Timer (Счетчик с повтором), затем нажмите .
2. **Нажимайте**  до On (Вкл.) или Off (Выкл), затем нажмите , чтобы выбрать нужный параметр.
 - Если вы выбрали Вкл., появится запрос Enter Seconds (Введите секунды). Следующий шаг - 3.
 - Если вы выбрали Выкл., появится сообщение Completed (Закончено). Следующий шаг - 4.
3. **Нажмите** , чтобы принять текущую установку. Появится сообщение Seconds XXX (Секунды XXX).

или



Введите число от 11 до 999, затем нажмите . Появится сообщение Seconds XXX (Секунды XXX).

4. **Нажмите и придержите** , чтобы выйти из меню.

Сотовый режим





Эта функция недоступна в сотовом режиме.

1-2: Счетчики вызовов...

1. Нажимайте  до Call Meters, а затем нажмите .
2. Нажимайте  для доступа к одной из упомянутых ниже функций.

Просмотр счетчика в ходе вызова

Эта функция позволяет отображать часы, показывающие сколько времени вы находились на связи во время разговора.



1. Выполните шаги в "1-2: Счетчики вызовов..." до Set In-Call Display (Задать индикацию в ходе вызова), затем нажмите .
2. Нажимайте  до Show Time Per Call (Показать время разговора) или No In-Call Display (Не показывать в ходе вызова), затем нажмите .
3. Нажмите и придержите , чтобы выйти из меню.

Эта функция недоступна в сотовом режиме.

**Спутник.
режим**

**Сотовый
режим**

1-2: Счетчики вызовов...

1. Нажимайте  до Call Meters, а затем нажмите .
2. Нажимайте  для доступа к одной из упомянутых ниже функций.

Показать вечный счетчик

Спутник. режим

Совет:
Вечный счетчик не сбрасывается. Функция Сбросить все счетчики на него не влияет.

Сотовый режим

С помощью этой функции вы можете отображать общее время всех разговоров за все время работы вашего телефона.

1. **Выполните шаги в "1-2: Счетчики вызовов..."** до Lifetime Timer (Вечный счетчик), затем нажмите .

Вы увидите общее время всех разговоров с момента производства вашего телефона, включая время на связи в сотовом режиме.

2. **Нажмите и придержите** , чтобы выйти из меню.

Эта функция недоступна в сотовом режиме. Однако, когда вы просматриваете общее время на связи в спутниковом режиме, оно включает и время на связи в сотовом режиме.



Настройка системы меню

Вам кажется, что у вашего переносного телефона серии 9500 слишком много функций? Это можно поправить, спрятав те из них, которыми вы редко пользуетесь. Вы редко пользуетесь меню Быстрый доступ? Можно легко сменить фабричные установки на те, которыми вы предпочитаете пользоваться часто. Настроив ваши меню, вы сможете быстро выходить на нужные функции. В этой главе рассказывается, как это сделать.

Помните: Системы меню можно настраивать только в спутниковом режиме Iridium. Информация об изменении режимов приведена в разделе "Выбор режима" на стр. 169.

Вы познакомитесь с тем, как...

- настроить меню Параметров
- настроить меню Быстрого доступа

Помните: Если рядом с функцией стоит , телефон должен быть в спутниковом режиме. Если рядом с функцией стоит , телефон должен быть в сотовом режиме. О том, как переходить из одного режима в другой см. "Выбор режима" на стр. 169.

Настройка меню Параметров

**Спутник.
режим**

Настроить это меню можно убирая или добавляя функции в Расширенное меню.

Убрать или добавить функцию

Чтобы выполнить эти операции:







1. **Найдите функцию**, которую вы хотите убрать или добавить.
2. **Найдите и придержите **. Появятся два сообщения, в зависимости от того, где в данный момент находится эта функция. Если появилось сообщение:

Remove From Short Menus (Убрать из Краткого меню) (функция в Кратком меню)	Нажмите  , чтобы перенести функцию в Расширенное меню. Появится сообщение Menu Item Moved (Функция перенесена) или Нажмите  , прокрутите до Leave in Short Menus (Оставить в Кратком меню) и нажмите  , чтобы выбрать эту функцию. Появится сообщение Move Cancelled (Перенос отменен).
Add To Short Menus (Добавить в Краткое меню) (функция в расширенном меню)	Нажмите  , чтобы перенести функцию в Краткое меню. Появится надпись Menu Item Moved (Функция перенесена). или Нажмите  , чтобы прокрутить до Leave in Long Menus (Оставить в полном меню) и нажмите  , чтобы выбрать эту функцию. Появится Move Cancelled (Отменено).

Помните: Некоторые функции и подменю перенести нельзя. Появится сообщение Cannot Move Menu Item (Нельзя перенести).

Включение и отключение Расширенных меню

С помощью меню Параметров можно включать и отключать Расширенное меню. Включайте его, когда вам нужны все функции. Для каждодневного использования его можно отключить.

1. **Нажимайте**  до Phone Setup (Настройка телефона), затем **нажмите** .
2. **Нажимайте**  до Extended Menu (Расширенное меню), затем **нажмите** .
3. **Нажимайте**  до On (Вкл) или Off (Выкл.), затем **нажмите** , чтобы выбрать нужный параметр.

Если вы включите Расширенные меню, то увидите, что все функции, которые были "спрятаны", теперь стали доступны.

Включение спрятанных функций

Если вы хотите использовать функцию, спрятанную в Расширенных меню, но не хотите выходить из активного меню, можно воспользоваться таким приемом:

Нажмите и придержите  на несколько секунд.

Все функции Расширенных меню доступны, пока вы находитесь в меню Параметров.

Эти функции недоступны в сотовом режиме. В сотовом режиме видны все параметры доступные из данного режима независимо от того, включены ли Расширенные меню.

**Сотовый
режим**





Настройка меню Быстрый доступ

Спутник. режим

Вместо фабричных настроек, перечисленных на стр. 67, вы можете вставить в меню Быстрый доступ любую из приведенных ниже функций.

	Find by location (Найти по позиции) находит записи в Телефонной книге по позиции в памяти.
	Add Entry to Phone (Добавить запись) добавляет запись в следующий по порядку номер в памяти телефона.
	Add Entry to SIM (Добавить запись в SIM) делает запись в следующий по порядку номер в памяти карточки SIM.
	Phone Mute on or off (Вкл. и откл. микрофона) отключает микрофон.
	Ring Volume (Громкость звонка) показывает и устанавливает громкость звонка.
	Switch Memory (Переключение памяти) переключает Набор в одно касание с телефона на карточку SIM в зависимости от установки.
	Last Call Timer (Счетчик последнего вызова) показывает продолжительность последнего вызова.

Чтобы изменить фабричную установку быстрого доступа к какой-либо из функций, выберите одну из функций, а затем замените ее одной из перечисленных выше.

1. **Нажмите** , а затем **нажмите** , чтобы выйти на ту функцию, которую хотите сменить.
2. **Нажмите и придержите** , чтобы выйти на список доступных функций.
3. **Нажмите** , чтобы прокрутить список и найти нужную функцию.
4. **Нажмите** , чтобы записать ее в новом месте.

Появится сообщение *Completed* (Закончено).

Эта функция недоступна в сотовом режиме.

Сотовый режим

Структура всех меню

Меню Параметров меняется в зависимости от того, в каком режиме вы находитесь. В этом разделе структура всех меню собрана вместе, для того, чтобы можно было быстро найти функции каждого из режимов.

Вы познакомитесь...

- Со структурой всех меню

Меню Телефонной книги

Спутник.
режим



Меню Телефонной книги

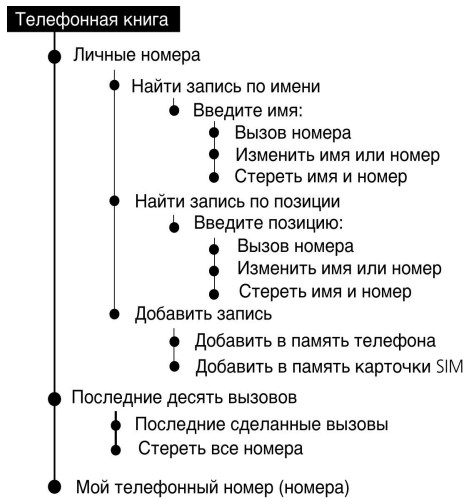

**Сотовый
режим**

Меню Функций вызова

Спутник.
режим

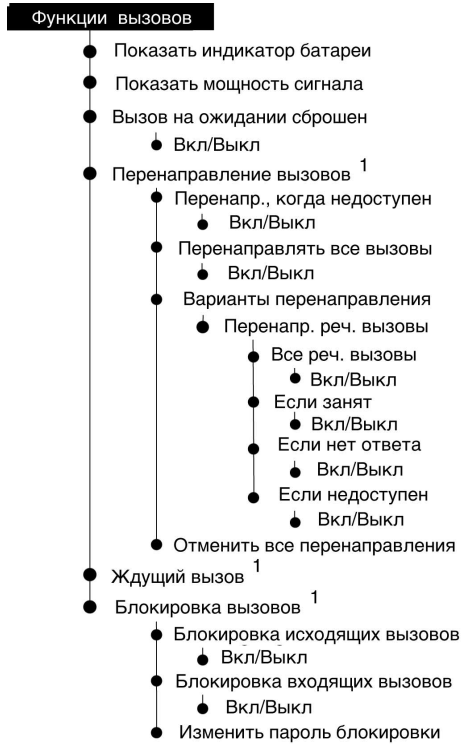

Меню Функций вызова

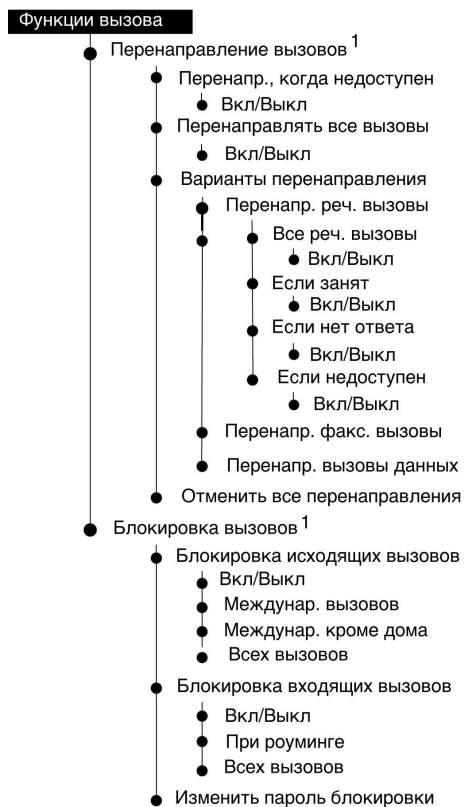

Это меню недоступно в сотовом режиме CDMA/AMPS.

Сотовый режим (GSM)

Сотовый режим (CDMA/AMPS)

Меню Сообщений

**Спутник.
режим**

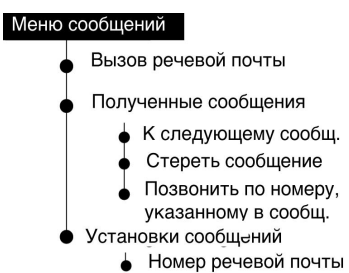

Меню Сообщений

Меню сообщений

- Полученные сообщения
 - К следующ. сообщ.
 - Стереть сообщ.

Это меню недоступно в сотовом режиме CDMA/AMPS.

Сотовый режим (GSM)

Сотовый режим (CDMA/AMPS)

Меню Настройка телефона

Спутник.
режим

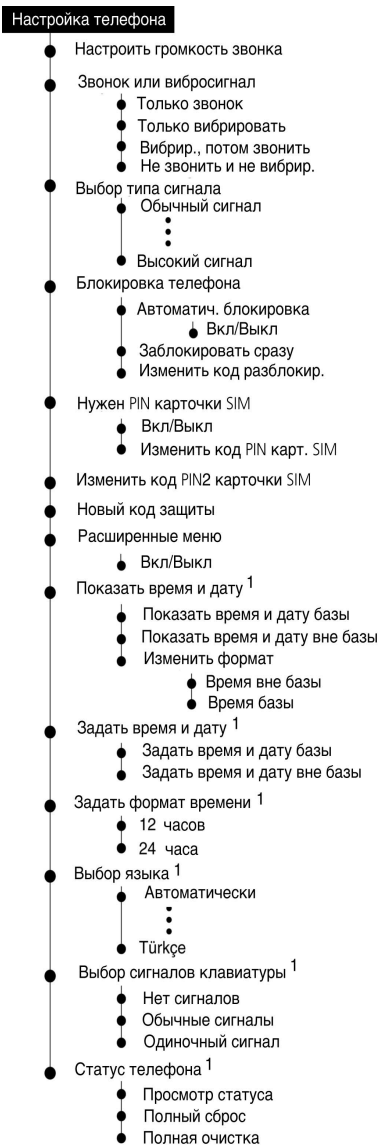

¹ Эта функция доступна при включенных расширенных меню.

Меню Настройка телефона

- Настройка телефона
 - Эквивал. экстрен. вызова
 - Эквивал. кода межд. набора
 - Поиск системы
 - Станд. A/B
 - Скан. A/B
 - Станд. B/A
 - Скан. B/A
 - Скан. A
 - Скан. B
 - Только база
 - Предпочт. идент. сист.
 - Изменить номер

Это меню недоступно в сотовом режиме GSM.

Сотовый режим (CDMA/AMPS)

Сотовый режим (GSM)

Меню Выбор сети

**Спутник.
режим**

Выбор сети

- Зарегистрироваться сейчас

Меню Выбор сети



Это меню недоступно в сотовом режиме CDMA/AMPS.

Сотовый режим (GSM)

Сотовый режим (CDMA/AMPS)

Меню Выбора режима и Счетчиков

*Все
режимы*

Меню Выбора режима

Выбор режима

- Предпочсть сотовый
- Всегда сотовый
- Предпочсть спутниковый
- Всегда спутниковый

*Спутник.
режим*

Меню СЧЕТЧИКОВ ВЫЗОВОВ

Счетчики вызовов

- Показать счетчики вызовов
 - Показать последний вызов
 - Итог для всех вызовов
 - Сбросить все счетчики
- Установить звуковые счетчики
 - Одиночный звуковой счетчик
 - Вкл/Выкл
 - Счетчик с повтором
 - Вкл/Выкл
- Установить индикат. при вызове
 - Не показывать при вызове
 - Длительность вызова
- Вечный счетчик ¹

1 Эта функция доступна при включенных расширенных меню.

*Сотовый
режим*

Это меню недоступно в сотовом режиме.

Устранение неполадок

Здесь рассказывается о том, что делать в случае затруднений:

Проблема	Решение
Телефон не включается.	Проверьте батарею. Она заряжена, правильно установлена, у нее сухие и чистые контакты?
Вы не можете сделать вызов.	<ul style="list-style-type: none">• Проверьте антенну. Полностью ли она выдвинута и повернута? Направлена ли она прямо на небо?• Ввели ли вы номер в международном формате? Все вызовы в системе Iridium должны быть в международном формате (только в спутниковом режиме).• Проверьте силу сигнала. Если сигнал слабый, выйдите на открытое место, а в помещении подойдите ближе к окну.• Проверьте установки Network Selection (Выбор сети). Попробуйте зарегистрироваться вручную, или в сотовом режиме GSM попробуйте Manual Selection (Ручной выбор) или другую сеть.• Проверьте, находитесь ли вы в зоне, где предоставляются услуги вашей компании связи.• Появилось сообщение Restricted (Ограничено)? Проверьте установки Call Barring (Блокировка вызовов).• Вы вставили новую карточку SIM? Убедитесь, что на ней нет новых ограничений.• Проверьте, не включена ли функция Fixed Dialing (Фиксированный набор). Если да, то вы можете звонить только по тем номерам или кодам, которые содержатся в списке. Если вы в сотовом режиме, эту функцию нужно отключить. Проверку и отключение этой функции нужно производить в спутниковом режиме.
Вы не можете получать вызовы.	<ul style="list-style-type: none">• Проверьте, включен ли телефон.• Проверьте антенну. Полностью ли она выдвинута и повернута? Направлена ли она прямо на небо?• Проверьте силу сигнала. Если сигнал слабый, выйдите на открытое место, а в помещении подойдите ближе к окну.• Проверьте установки Call Forwarding (Перенаправление вызовов) и Call Barring (Блокировка вызовов).• Проверьте установку звонка. Если он выключен, звонок не слышен.• Проверьте, не включена ли функция Fixed Dialing (Фиксированный набор). Если вы в сотовом режиме, эту функцию нужно отключить. Проверку и отключение этой функции нужно производить в спутниковом режиме.

Проблема	Решение
Вы не можете делать международные вызовы.	<ul style="list-style-type: none"> Включили ли вы все нужные коды? Нажмите и придержите кнопку 0+ для отображения кода международного набора (+), а затем введите код страны и номер телефона. В сотовом режиме некоторые компании связи автоматически блокируют международные вызовы. Обратитесь в компанию связи. Вы находитесь в сотовом режиме CDMA/AMPS? Тогда нужно присвоить кнопке 0+ соответствующий код международного набора (+).
Телефон не разблокируется.	<ul style="list-style-type: none"> Вы вставили новую карточку SIM? Введите новый код PIN. У вас другой, запасной, телефон? Введите фабричный код разблокировки —1234. Вы забыли код разблокировки? Нажмите МЕНЮ для изменения кода разблокировки (для этого потребуется ваш код защиты).
Код PIN заблокирован.	Введите код разблокировки PIN или обратитесь в компанию связи.
Код PIN2 заблокирован.	Введите код разблокировки PIN2 или обратитесь в компанию связи.
Карточка SIM не работает.	<ul style="list-style-type: none"> Правильно ли она вставлена? Нет ли на золотой микросхеме видимых повреждений или царапин? Верните карточку компании связи. Проверьте контакты карточки SIM и телефона. Если они загрязнились, протрите их тканью с антистатиком.
Нет доступа к вашим сообщениям.	<ul style="list-style-type: none"> Вы работаете в спутниковом режиме Iridium? Если у вас нет сотовой кассеты GSM, вы не сможете читать сообщения в сотовом режиме. Вставлена ли ваша сотовая кассета GSM? Для доступа к сообщениям в сотовом режиме должна быть вставлена сотовая кассета GSM.
Вы не можете отменить перенаправление вызовов или блокировку вызовов.	Подождите, пока вы не окажетесь в зоне с хорошим покрытием сетью и попытайтесь снова.
Значок  мигает.	Не хватает памяти для сохранения следующего сообщения. Воспользуйтесь меню Сообщений для стирания ненужных сообщений.

Проблема	Решение
Батарея не заряжается.	<ul style="list-style-type: none"> • Проверьте зарядное устройство. Правильно ли оно подсоединено? Не загрязнились ли контакты? • Проверьте клеммы батареи. Не загрязнились ли они? • Проверьте температуру батареи. Если она теплая, дайте ей остыть перед зарядкой. • Не старая ли у вас батарея? После использования в течение нескольких лет характеристики батареи ухудшаются. Замените батарею. • Убедитесь, что вы пользуетесь батареей, одобренной фирмой Motorola. Если на дисплее появилось сообщение <i>Invalid Batt.</i> (Неправильная батарея), такую батарею зарядить нельзя.
Батарея разряжается быстрее обычного.	<ul style="list-style-type: none"> • Не находитесь ли вы в зоне с изменяющимся покрытием? При этом батарея расходует больше энергии. • Полностью ли выдвинута и повернута антенна? Направлена ли она прямо на небо? Это помогает расходовать меньше энергии. • У вас новая батарея? Новой батарее требуется от двух до трех полных циклов заряд-разряд до достижения оптимальных характеристик работы. • Не старая ли у вас батарея? После использования в течение нескольких лет характеристики батареи ухудшаются. Замените батарею. • Возможно, батарея была не полностью разряжена? Дайте батарее полностью разрядиться (до отключения телефона) и оставьте ее заряжаться на ночь. • Не используете ли вы телефон при экстремальных температурах? При очень высокой и очень низкой температурах емкость батареи существенно снижается.
Телефон греется во время использования.	Вы можете заметить это во время долгого разговора или при зарядке. Тепло выделяется электронными компонентами вашего телефона и это нормально.
В телефон установлена карточка SIM, но на дисплее имеется сообщение:	<ul style="list-style-type: none"> • <i>Check Card</i> (Проверьте карточку) или <i>Insert Card</i> (Вставьте карточку). Проверьте, правильно ли вставлена карточка SIM. Возможно, загрязнились ее контакты. Выключите телефон, извлеките карточку SIM и протрите золотую микросхему чистой тканью. Установите карточку на место. • <i>Blocked</i> (Заблокировано) или <i>Bad Card See Supplier</i> (Негодная карточка, обратитесь в компанию связи). Обратитесь в вашу компанию связи.
В телефон установлена сотовая кассета, но на дисплее имеется сообщение:	<i>Check Cassette</i> (Проверьте кассету) или <i>Insert Cassette</i> (Вставьте кассету). Проверьте, правильно ли установлена сотовая кассета.

Проблема	Решение
<p>У вас нет сотовой кассеты, а на дисплее имеется запрос Insert Cassette (Вставьте кассету)</p>	<p>Убедитесь в том, что вы выбрали правильный режим. Вы находитесь либо в режиме "Всегда сотовый", либо в режиме "Предпочсть сотовый".</p>
<p>Запросы на дисплее появляются на незнакомом языке.</p>	<p>Нажмите МЕНЮ, 2. язык, 6. язык. Вы попадете прямо в подменю выбора языка. Нажимайте ← до появления желаемого языка. Нажмите OK для его выбора. Для этой операции вы должны быть в спутниковом режиме.</p>

Глоссарий

А

автоадаптер. Принадлежность, с помощью которой можно заряжать телефон и вставленные в него батареи от адаптера прикуривателя.

антенна. Устройство, которое принимает и передает спутниковые или сотовые сигналы.

Б

базовая система. Местная сотовая или спутниковая система, которая вас обслуживает.

беспроводной. Сотовый носитель, не относящийся к той же компании, которая предоставляет обычную телефонную связь.

В

время в режиме готовности. Период времени, в течение которого телефон остается включенным для принятия вызовов.

время разговора. Время, в течение которого вы разговариваете по телефону.

время на связи. Время, которое вы проводите в сотовом или спутниковом режиме. В частности, время, которое проходит между соединением и завершением вызова.

Г

громкости кнопки.

Расположенные на боковой поверхности телефона кнопки, позволяющие регулировать громкость звонка и динамика.

З

заблокировать. Пользуйтесь этой функцией, чтобы предотвратить несанкционированный доступ к вашему спутниковому телефону.

запрос. Сообщение, требующее ввода данных.

И

идентификатор системы.

Строка из максимум пяти цифр, идентифицирующая вашу базовую сотовую систему. Четное число соответствует проводной, а нечетное - беспроводной системе.

индикатор.

Световой сигнал или символ на дисплее, который информирует вас о статусе телефона.

индикатор состояния. См. индикатор.



К

код блокировки. Четырехзначный код, используемый для разблокировки заблокированного телефона.

код защиты. Шестизначный код для защиты конфиденциальных данных.

коды PIN или PIN2. Личный цифровой пароль, который открывает доступ к карточке SIM и некоторым услугам сети.



М

меню Быстрого доступа. Набор функций, которые можно включить нажатием  и цифровой кнопки ( до ).

меню "Во время вызова". Меню, которое появляется, когда вы нажимаете  во время вызова. Оно позволяет выйти на такие функции, как отложенный вызов.

меню Параметров. Первое меню в системе меню, в котором содержится шесть основных меню: Телефонная книга, Функции вызова, Сообщения, Настройка телефона, Выбор сети, Выбор режима, Счетчики вызовов.

Н

набор в одно касание. Чтобы воспользоваться этой функцией, нажмите и придержите цифру на клавиатуре от  до  и ваш вызов сделан.

П

пауза. Символ, который приостанавливает осуществление вызова телефоном, чтобы вы могли ввести группу цифр, хранящихся в памяти.

переносное зарядное устройство.

Принадлежность, позволяющая подавать питание к телефону и заряжать вставленные в него батареи от сети.

подменю. Подуровень иерархии системы меню телефона.

позиция в памяти. Место в Телефонной книге (в памяти телефона и в памяти карточки SIM), где вы можете хранить телефонный номер и имя. Каждая позиция может содержать до 32 цифр и 16 букв. Карточка SIM может содержать до 20 цифр и 16 букв.

портативная док-станция.

Принадлежность к телефону, позволяющая пользоваться им для прослушивания разговора несколькими людьми. Работает либо от сети переменного тока, либо от дополнительных батарей.

проводная система.

Носитель сотовой связи, который одновременно является обычной телефонной компанией.

прокрутка. Операция продвижения вперед или назад по списку; например, чтобы двигаться вперед или назад по меню или списку имен.

прямо на небо. Чтобы телефон мог связаться со спутником, антенна должна быть направлена на небо.

Р

разъем подключения принадлежностей. Разъем на нижней стороне телефона, в который можно включать принадлежности, такие как переносное или настольное зарядное устройство, автоадаптер или принадлежности для приема/передачи данных.

режим системы. Установка, определяющая тип системы, с которой соединяется ваш сотовый телефон (в сотовом режиме CDMA/AMPS).

роуминг. Операция, позволяющая пользоваться сотовой системой вне базовой, как правило, когда вы находитесь вне зоны покрытия базовой системы. В этом режиме появляется индикатор ▲ (только в сотовом режиме).

С

сигналы. Радиосигналы, передающие информацию между спутниковой или сотовой системы и вашим телефоном.

сигналы Dual Tone Multi-Frequency, DTMF.

Двухтоновые многочастотные сигналы, которые издает телефон при нажатии на кнопку на клавиатуре. Эти сигналы используются для доступа к автоматическим системам вызова, например, речевой почты.

система Iridium. Система из 66 спутников, обеспечивающих глобальную связь.

система меню. Иерархическое расположение функций, которое позволяет быстро и без труда находить их.

система небазового типа.

Система типа, отличного от базового. См. также "базовая система" и "тип системы".

система типа базовой.

Сотовая или спутниковая система того же типа, что и ваша базовая. См. также "небазовые системы" и "тип системы".

служба связи. Компания, связанная с носителем сотовой или спутниковой сети и предоставляющая услуги сотовой или спутниковой связи абонентам.

сообщений просмотр.

Функция, которая позволяет вам просматривать буквенно-цифровые сообщения.

сотовая кассета.

Дополнительный модуль, который вставляется в переносной телефон и позволяет пользоваться сотовой системой.

сотовая система. Сотовое оборудование в определенном районе, которое посылает и принимает сигналы индивидуальных телефонов и наземной телефонной системы.

сотовая сеть. Система телекоммуникаций, которая использует беспроводные системы телекоммуникций с наземными контроллерами базовых станций.

сотовый носитель. Одна из нескольких конкурирующих в данной географической зоне организаций, владеющая и эксплуатирующая сотовую систему.

сотовый режим. В этом режиме ваш телефон работает в системе сотовой связи. Для этого необходима соответствующая сотовая кассета.

спутниковый режим. В этом режиме вы находитесь в спутниковой системе Iridium. Вы увидите индикатор Ⓞ.

стационарная система.

Телефонная сеть, применяемая для обеспечения обычной телефонной связи.

Т

телефон двойного назначения. Телефон, спроектированный для работы как в сотовой сети, так и в спутниковой системе Iridium.

тип системы. Обозначение, указывающее один из двух возможных носителей сотовой связи в данной географической зоне. Беспроводные носители работают в группе частот "А", а проводные носители работают в группе частот "В".

Ф

фабричная установка.

Первоначальная настройка, заданная производителем.

функция меню. Любая функция меню, на которую можно выйти через систему меню.

Э

экстренный вызов. Эта функция позволяет сделать экстренный вызов, даже если ваш телефон заблокирован.

AMPS. Advanced Mobile Phone Service, усовершенствованная система связи с подвижными объектами. Протокол аналоговой связи.

CDMA. Code Division Multiple Access, множественный доступ с разделением кодов. Технология цифровой связи.

DTMF. См. Сигналы Dual Tone Multi-Frequency.

GSM. Global System for Mobile Communications, глобальная система мобильной связи - протокол цифровой сети.

NAMPS. Narrow-Band AMPS, узкополосная усовершенствованная система связи с подвижными объектами. Технология аналоговой связи.

SID. См. "идентификатор системы".

SMS. Служба кратких сообщений.

TDMA. Time Division Multiple Access, множественный доступ с распределением времени. Технология цифровой связи.

Указатель

А

автоматические режимы 173
автоматический повторный набор 47, 54
автомобильный адаптер 21
определение 207
адаптер
автомобильный 21
антенны 23
StarTAC 22
антенна 15
адаптер 23
выдвинуть 45
левое положение 45
определение 207
повернуть 43
подключение 26
правильное положение 45
правое положение 45
снятие 26
уход 7

Б

Быстрая зарядка закончена 37, 110
базовая система 19
определение 208
батареи 8, 22
зарядка 36
зарядки батареи индикатор 18
извлечение 40
индикатор батареи 36, 110
индикация заряда батареи 36
использование встроенного зарядного устройства 35
как их выбрасывать 38
кожухи батареи 29
настольное зарядное устройство 34
не заряжаются 205
показать индикатор батареи 110
полный заряд 36
правила безопасности 8
предупреждение о разрядке 36

предупреждения 38
проверка состояния зарядки 36
разрядка 36
снятие 32
советы 38
советы по зарядке 38
сообщения 37, 110
хранение 38
безусловное перенаправление вызова 67
беспроводная
определение 209
блокировка входящих вызовов 116
блокировка вызовов 114
блокировка исходящих вызовов 114
блокировка телефона
автоматически 140
быстрого доступа символы 19

В

Второй отложенный вызов невозможен 58
Выбора сети меню 160
Вызов не состоялся 46, 51
варианты перенаправления вызовов 106
речевые вызовы 106
факсы и вызовы данных 108
ввод имен 78
ввод пауз в номера 80
ввод символов 78
вечный счетчик 186
взрывоопасные условия 10
вибрация 137
включение и выключение кода PIN карточки SIM 142
воздействие радиочастотных излучений на организм 7
воздушные мешки 10
время
установка формата 147
время в режиме готовности
определение 210

время на связи
определение 207
время разговора
определение 211
вставление пауз в номера 50
выбор режима 169
автоматический 173
всегда сотовый 174
всегда спутниковый 175
предпочсть сотовый 176
предпочсть спутниковый 174
ручной 176
спутниковый 164
выбор сети GSM
метод поиска 166
автоматический 167
ручной 167
поиск новой сети 168
сканирование доступных
сетей 165
выбрасывание батарей 38
вызов на ожидании
включение 113

Г

готовности режим 44
громкости кнопки 15
громкость
динамика 53
звонка 54, 136

Д

двухтоновые многочастотные
сигналы
определение 208
добавление записи 77
меню 76
присвоенные кнопки 76
док-станция 24
доступ к скрытым
функциям 189

Ж

ждущий вызов 58
отказ 58
принятие 58

З

заблокировать
определение 208
завершение вызова 48, 52
Занят, попробуйте позже 58, 61
запись имен и номеров 76
запрос
определение 210
запрос сети 59, 61, 62, 103, 105,
107, 108, 109
запросы и сообщения 12
зарядка батареи 35, 37, 110
зарядное устройство
настольное 20
солнечное 21
защитные кожухи 29
значки
дисплея 65
заданные значки меню Быстрого
доступа 67, 190
зоны взрывных работ 10

И

идентификатор системы
определение 210
извлечение карточки SIM 28
извлечение сотовой кассеты 40
изменение имени и номера 85
имеющиеся символы 79
индексы 82
индикатор состояния
определение 210
индикаторы 208
"птичка" 19
базовая система 19
быстрого доступа 19
зарядки батареи 18
прокрутки полоса 19
роуминга символ 19
текущее состояние службы 17
информация по безопасности 7
использование внутреннего
зарядного устройства 35
использование карточки SIM 27
использование настольного
зарядного устройства 34
исправление записи 78

К

- как держать телефон 45
- как обращаться с телефоном 8
- как пользоваться руководством 12
- какой у меня номер телефона 50
- кардиостимулятор 9
- карточка SIM 27
 - отключение кода PIN 142
 - извлечение 28
 - изменение кода PIN 143
 - использование двух видов 27
 - кнопка извлечения 15
 - разблокировка кода PIN 143
 - сообщения 205
 - установка 28
- кнопка сохранения в памяти 15
- кнопками пользование 12
- кнопки
 - громкости 15, 211
 - извлечения карточки SIM 15
 - меню 15
 - очистки 15
 - прокрутки 15
 - сохранения в памяти 15
- кнопки громкости
 - определение 211
- код блокировки
 - определение 208
- код защиты
 - изменение 145
 - определение 210
- код PIN
 - изменение 143
 - определение 209
 - разблокировка 143
- код PIN2
 - заблокирован 204
- кожаный чехол 23
- кожухи батареи 29
 - снятие 29
 - установка 29
- контроль продолжительности вызовов 177
- крышка клавиатуры 16

Л

Личный почтовый ящик 52

М

- меню Во время вызова
 - ждуший вызов 58
 - отключение микрофона 57
 - посылка флэш 62
- меню Параметров
 - настройка 188
 - определение 209
 - перемещение позиций 188
 - расширенные меню 189
- медицинские приборы 9
- международный вызов 47
- международный код 155
 - задание 155
- меню 63
 - Выбор режима 169, 202
 - Выбор сети 200
 - кнопки 15
 - Настройка телефона 134, 198
 - персонализированные меню 188
 - Сети 160
 - Сообщений 120, 196
 - Счетчики вызовов 178, 202
 - система
 - определение 208
 - Телефонная книга 72, 192
 - Функции вызова 100, 194
 - функция
 - определение 208
- меню Быстрого доступа 66
 - включение функции 66
 - выбранные значки 190
 - заданные значки 67
 - настройка 190
 - определение 210
 - просмотр 66
- меню Выбор режима 170, 202
- меню Выбор сети 200
- меню во время вызова
 - определение 208
- меню вызовов
 - сотовый режим CDMA/AMPS 68
 - спутниковый режим 68
- меню Настройка телефона 134, 198

- меню Параметров
 - выбор параметров и подменю 64
 - выход 64
 - значки дисплея 65
 - настройка 65
 - отклик телефона 65
 - просмотр 64
 - путешествие 64
- меню Сообщений 196
- меню Счетчики
 - вызовов 177, 178, 202
- меню Телефонной книги 192
- меню Функций вызова 194
- множественный доступ с разделением кодов, CDMA
 - определение 207
- мощность сигнала 111

Н

- направить антенну 46, 51
- недоступно 37
- неправильная батарея 37
- набор в одно касание
 - использование 96
 - определение 209
 - установка 96
- набор номера 46
- набор с паузами 50, 80, 81
- набор специальных символов 48
- направление на небо 15
- настольное зарядное устройство 20, 34
- настройка
 - меню Параметров 188
 - меню Быстрого доступа 190
- начальные сведения 25
- небазовая система
 - определение 209
- неотвеченные вызовы 52
- неправильная батарея 30

О

- Ограниченная зона 46
- Ответить на вызов? 51
- Отложить второй вызов
 - невозможно 61
- Отложить вызов не удалось 58
- Отложить не удалось 61
- обзор руководства 12

- ограничение вызовов 114
 - пароль 118
- ограничение исходящих вызовов 114
- ограничить входящие вызовы 116
- одиночный счетчик 183
- осуществление вызовов
 - вложенных в сообщении 49
 - международных 47
 - набор в одно касание 96
 - набор номера 46
 - номер в сообщении 49, 130
 - экстренный вызов 50
- ответ нажатием нескольких кнопок 51
- откладывание 58
- отключение 57
- отключение микрофона 57
- очистки кнопка 15

П

- Повторный вызов не удался 47
- Повторить? 46, 47
- Повернуть антенну 43, 45, 46, 51
- Пытаюсь 58, 61
- пароли
 - изменение пароля
 - блокировки 118
- пауза
 - определение 209
- перенабор последнего вызывавшегося номера 48
- перенаправление вызовов
 - всех вызовов 104
 - когда недоступен 102
 - отмена 109
- переноски принадлежности 23
- переносное зарядное устройство
 - определение 211
- подключение антенны 26
- подменю
 - определение 210
- подсказки 12
- позиция в памяти
 - определение 208
- поиск записи по имени 83
- поиск записи по позиции
 - меню 84
 - присвоенные кнопки 84

- портативная док-станция
 - определение 209
- послать запрос 59, 61, 62, 103, 105, 107, 108, 109
- предотвращение доступа к телефонной книге 87
- предупреждение о разрядке батареи 36
- при вождении 8
- прием вызовов
 - индикаторы 51
 - ответ 51
- присвоенные кнопки 77
- проверка состояния зарядки батареи 36
- проводная система
 - определение 211
- прокрутка
 - определение 210
- прокрутки кнопки 15
- прокрутки полоса 19
- просмотр
 - меню Быстрого доступа 66
 - меню Параметров 64
- просмотр записей 83
- прямо на небо
 - определение 207
- путешествие по меню Параметров 64

Р

- разблокировка кода PIN 143
- разъем для принадлежностей 16
- разъем для принадлежностей
 - определение 207
- расширенные меню 189
 - активация 149, 189
 - доступ к скрытым функциям 189
- регистрация в спутниковой сети 164
- регулировка громкости
 - динамика 53
- регулировка громкости звонка 54, 136
- режим готовности 22
- режим системы
 - выбор 156
 - определение 210

- ремешок для ношения на руке 23
- речевая почта
 - сохранение номера 125
- роуминг
 - определение 210
- роуминга символ 19
- ручные режимы 176

С

- Система занята 46
- Слабый сигнал 46
- Соединение 51
- Соединение не состоялось 58
- Соединения нет 58, 61
- Сообщений меню 120
- самолет 10
- самотестирование 43
- сети
 - метод поиска 166
 - автоматический 167
 - ручной 167
 - найти новую сеть 168
 - сканирование доступных 165
- сигнал
 - определение 210
- сигнал сброса ждущего вызова
- отключение 112
- сигналы кнопок
 - выбор 139
- символы 12, 79
 - быстрого доступа 19
- система типа базовой
 - определение 208
- система Iridium
 - определение 208
- сканирование системы 156
- служба связи
 - определение 210
- слуховые аппараты 9
- снятие антенны 26
- снятие батареи 32
- снятие кожухов батареи 29
- совместимость 27
- соединений сообщения 46
- солнечное зарядное устройство 21
- сообщение (SMS)
 - определение 208
- сообщения
 - батарея 37, 110

- включено 43
- возвращение вызовов 130
- Повернуть антенну 43
- соединение 46
- стирание 129
- текущего состояния службы
 - светодиод 17
- уведомление 126
- хранение 126, 129
- чтение 129
- что они содержат 127
- сообщения и запросы 12
- сообщения при включении 43
- сотовая кассета 24, 169
 - извлечение 40
 - определение 207
 - разъем 16
 - сообщения 205
 - установка 39
- сотовая система
 - определение 207
- сотовый носитель
 - определение 207
- сотовый режим
 - выбор 176
 - определение 207
- специально обозначенные места 9
- специальные кнопки 15
- специальные символы 48
- спрятанные функции 189
- спутниковая сеть
 - регистрация 164
- спутниковый режим 164, 175
 - выбор 174
 - определение 210
- стационарная система
 - определение 208
- стирание имени и номера 85
- счетчики во время вызова 185
- счетчики вызовов
 - вечный 186
 - звуковые 183
 - одиночный сигнал 183
 - показать все вызовы 182
 - показать последний вызов 181
 - просмотр во время вызова 185
 - с повтором 184
 - сброс всех 182
- счетчики с повтором 184

Т

- Телефонная книга
 - добавление записи 76
 - запись имен и номеров 76
 - изменение имени и номера 85
 - меню 70
 - организация 74
 - поиск записи по имени 83
 - поиск записи по позиции 84
 - предотвращение доступа 87
 - проверка емкости 86
 - стирание имени и номера 85
- текущего состояния службы
 - индикатор 17
- телефон двойного назначения
 - определение 207
- телефонные вызовы
 - автоматический повторный набор 47, 54
- телефонные номера 50
- тип сигнала
 - установка 138
- тип системы
 - определение 210

У

усовершенствованная система связи с подвижными объектами, AMPS
определение 207
установка звонка или вибрации 137
установка карточки SIM 28
установка сотовой кассеты 39
установки
очистка 153
установки сканирования системы 157
устранение неполадок
батарея не заряжается 205
значок сообщений мигает 204
карточка SIM не работает 204
код PIN заблокирован 204
не тот язык на дисплее 206
нельзя отменить перенаправление или блокировку вызовов 204
нельзя принять вызов 203
нельзя сделать международный вызов 204
сообщения карточки SIM 205
сообщения сотовой кассеты 205
телефон греется 205
телефон не разблокируется 204

Ф

фабричная установка
определение 207
фиксированный набор
добавление записи 89
изменение записи 90
просмотр списка 92
редактирование записи 91
установка 88

Х

хранение батарей 38

Э

экстренные вызовы
осуществление 50
экстренный вызов
задание 154
определение 208
установка 154
электронное оборудование 8

Я

язык
установка 150

DTMF
определение 207
GSM
определение 208
NAMPS
определение 209
SMS
определение 210
TDMA
определение 211

Информация о патентах

В изделии использованы один или более из следующих патентов США:

4121218	4616314	4741034	D306594	5083304	D337332	D354062	D368696
4138681	4617520	4742562	4912602	D324024	5230007	5384825	5510693
4193036	D286778	D295627	4918732	D324388	5230093	D356084	5511235
4254382	4626309	4746242	4922178	5095503	5233633	5402447	D369162
4302845	4628529	D295973	4945570	D325028	5235492	5406146	5513078
4312074	4629829	D295975	4954796	D325583	5237257	5406562	D369359
4327319	4630304	4751737	4959851	5109536	5239127	D357224	5519303
4329666	4630305	D296187	4963812	D325915	5241545	D357457	5519346
4369516	4633141	4761621	4963843	5113436	5241548	5410741	5524276
4369522	4636593	4764737	4965537	5117450	5241650	D357680	5524278
4378603	4636741	D297734	4972355	5121047	5241693	D357681	D370463
4390963	D288432	D297735	4972432	5122480	5242767	5428836	5530922
D269873	4648125	4777564	4972455	5122722	D339582	D359734	5542116
4398265	4649543	Re.32768	4975808	D327061	5249302	D359735	5544250
4400584	D288683	D299136	4984290	5128834	5251331	D359959	D372481
4400585	4654655	4797929	D314173	D328302	D340710	5432017	5546275
D270835	D289156	4798975	D315330	5142551	5260988	D360632	5546380
D271491	4662691	4800348	D315346	5142696	5261119	5438684	D372896
Re.31470	4667333	4802236	D315543	5146620	5262710	D361070	5551078
4431977	4668917	4809356	D315559	5148471	5263052	5442680	5559471
4434461	4670747	4811377	D315565	5148473	5276707	5446763	D374424
4455534	4672502	4811404	5004992	5148961	5278994	5448763	D374872
4462098	4680787	4827226	D315907	5150359	D343173	5448771	5572193
D275951	4681476	4827507	5008925	5150384	5280637	5453997	5574976
4484153	4683585	4829274	D316417	5152006	D344087	D362840	5572268
4485486	4692726	4837534	D316859	5157693	5287553	5457744	D375732
4486624	4704588	D301476	5017856	5163159	5287555	5459640	D375733
D276809	D292578	4843621	5018188	5164652	5287556	5463646	D375734
4491972	4706036	4845772	5020091	5166596	D344511	5465412	D375932
D277667	D292920	D302015	5020092	5175759	5301365	5469177	D375952
4504834	4710724	4851966	5020093	5175874	5321847	5475752	D376127
D278708	4711361	4868576	5028083	D332261	D348880	D365094	5588041
4523155	4715063	4870686	5028859	5182749	5349588	D365817	5589796
4546329	4716319	D303656	5029044	D332785	5359696	5486843	5590177
4550426	4716391	4876552	5029233	5185566	5361400	5487184	5594778
4551696	4723305	4879533	5031028	5187809	5363071	5488335	5594951
4564821	D294257	D305427	5036532	5193223	5365549	5488649	D377792
D282169	4727306	4896124	5053924	5195106	D352497	D366872	D377934
4571595	4727583	4897873	5057762	5195108	5366826	5493198	5604050
4573017	4730195	D305717	D320780	5201069	D353131	5493714	5606730
4574243	4734635	4904549	5059885	5204977	D353361	5497126	D378366
4585957	4736277	4905288	5060294	5210793	5375143	5497382	5613229
4602218	4737976	4905301	D322783	5214675	5375258	D367640	5613863
D284759	4740794	D306293	D322955	5222104	5379324	5499394	5615233
D285439	4741018	D306441	5081674	5222251	D354055	5506490	5621763

Прочие патенты находятся в стадии рассмотрения.

